

Navigator

Каталог продукции для монтажа

Выпуск 2026 / 1





Navigator

О нас

Группа компаний Navigator – один из ведущих российских производителей свето- и электротехнических товаров, успешно реализующий свою продукцию на рынке уже более 35 лет. За это время были осуществлены масштабные проекты по поставке оборудования, комплексному проектированию систем освещения различных объектов. Компания располагает всеми необходимыми инженерными и технологическими ресурсами для производства качественной и актуальной продукции, соответствующей нормативным характеристикам РФ.

Опыт

Navigator сегодня – это широкий ассортимент свето- и электротехнических изделий: энергосберегающие светодиодные и компактные люминесцентные лампы, светодиодная лента, светильники бытового и промышленного назначения, электромонтажный, слесарно-монтажный и измерительный инструмент, фонари, электромонтажные изделия, удлинители, стабилизаторы напряжения, элементы питания, электронные аппараты, бактерицидные устройства, а также устройства системы SmartHome для обеспечения комфорта и безопасности в Вашем доме.

Производство

Наличие собственной производственной базы в городе Клин (Московская область) позволяет тщательно контролировать качество выпускаемой продукции, поддерживать наличие товара на складе, расширять ассортимент и оперативно реагировать в случае наступления гарантийных обязательств. Применение проверенных, доведенных до совершенства технологий производства дает возможность соблюдать баланс между ценой и качеством продукции.

Команда

Сильный кадровый состав в подразделениях менеджмента, производства, контроля качества и логистики дает возможность компании осваивать последние технологии, открывать новые, современные линии и наращивать производственные мощности. Дистрибьюторская сеть Группы компаний Navigator отличается стабильной слаженной системой работы и позволяет реализовывать продукцию в самых дальних уголках нашей страны, а также в странах СНГ и Европы.

🔧 Ручной инструмент	5	Детекторы	
Отвертки		Детектор металла и проводки	48
Отвертки диэлектрические	6	Детектор металла, дерева и проводки	48
Отвертки слесарно-монтажные	10	Детекторы напряжения	48
Губцевый инструмент		Индикаторы и тестеры	
Пассатижи диэлектрические	11	Отвертки-индикаторы	50
Длинногубцы диэлектрические	12	Индикаторы напряжения	51
Бокорезы диэлектрические	12	Тестер кабеля	51
Наборы диэлектрического инструмента	13	Тестеры розеток	52
Пассатижи комбинированные	16	Дальномеры	
Бокорезы	16	Лазерные дальномеры	53
Мини-бокорезы	17	Лазерные уровни	
Кабелерезы и кабельные ножницы		Лазерные уровни	54
Кабелерезы диэлектрические	18	Аккумуляторы для лазерных уровней	55
Кабелерезы	19	Зарядное устройство	55
Ножницы кабельные	19	Штативы для лазерных приборов	56
Ножницы секторные		Рулетки	
Ножницы секторные силовые	21	Рулетки измерительные	57
Ножницы секторные для кабелей СИП	22	🔪 Паяльное оборудование	58
Ключи		Паяльники электрические	
Разводные ключи диэлектрические	23	Паяльники электрические	59
Ключ для электрошкафов	23	Паяльники электрические с двумя уровнями мощности	60
Ножи и ножницы		Принадлежности для пайки	
Ножи монтерские диэлектрические	24	Жала для паяльников	61
Ножи монтерские складные	25	Подставка для паяльников	61
Ножи монтерские	25	Шприц для удаления припоя	61
Ножи с выдвижным сегментированным лезвием	26	Расходные материалы	
Лезвия сегментированные в наборе	26	Припои с канифолью	62
Ножницы электромонтажника	26	Припои-прутки	64
Съемники изоляции		Флюсы	64
Съемники изоляции автоматические	27	Канифоль	64
Съемники изоляции полуавтоматические	29	Жир паяльный	65
Съемники изоляции механические	29	Наборы для пайки	65
Пресс-клещи		🔧 Электрический инструмент	66
Пресс-клещи для втулочных наконечников	31	Клеевые пистолеты	
Пресс-клещи для кабельных наконечников	33	Пистолеты клеевые профессиональные	67
Пресс-клещи для автоклема под двойной обжим	33	Пистолеты клеевые	67
Пресс-клещи для телефонных и компьютерных проводов	33	Стержни клеевые	67
Пресс-клещи многофункциональные	34	🧰 Аксессуары	68
Пресс-клещи гексагональные	35	Сумки и пояса для инструмента	
Набор инструмента	35	Сумки монтажника	69
Прессы гидравлические		Рюкзак монтажника	70
Прессы гидравлические ручные	36	Сумки-пояса монтажника	70
Прессы гидравлические ручные, с автосбросом давления	37	Протяжки для кабеля	
Пресс гидравлический помповый	37	Протяжки для кабеля	71
Инструменты специального назначения		🛒 Товары для электромонтажа	72
Инструмент для монтажа кабельных стяжек	38	Шины и блоки	
Инструменты для натяжения и резки стальной ленты	38	Шины нулевые	73
📏 Измерительный инструмент	39	Блоки распределительные	76
Мультиметры и токовые клещи		Шины соединительные	77
Мультиметры цифровые	40		
Мультиметры цифровые Smart	45		
Клещи токовые	46		
Щупы тестера	47		

Зажимы и колодки			
Колодки зажимные винтовые (КЗВ)	78		
Клеммные терминалы	80		
Клеммные изолир. наборные зажимы на DIN-рейку	80		
Ограничитель на DIN-рейку	80		
Центральные переемычки для ЗНИ	81		
Заглушка для клеммных зажимов	81		
Клеммные концевые изолированные зажимы (ЗКИ)	81		
Зажимы ответвительные	82		
Соединительные изолирующие зажимы (СИЗ)	82		
Концевые изолированные заглушки (КИЗ)	83		
Клеммы			
Клеммы монтажные с пастой	84		
Клеммы монтажные без пасты	84		
Клеммы монтажные с рычагом	85		
Клеммы монтажные разъемные с рычагом	85		
Клеммы монтажные с рычагом, проходные	86		
Клеммы монтажные пружинные	86		
Клеммы монтажные для светодиодных лент	87		
Коннекторы кабельные герметичные	87		
Наконечники и гильзы			
Наконечники-гильзы втулочные НШВИ и НШВИ2	89		
Наконечники кольцевые изолированные	90		
Наконечники вилочные изолированные	90		
Гильзы изолированные термоусаживаемые ГСИ-т	90		
Наконечники штыревые втулочные НШВ	91		
Гильзы кабельные медные	91		
Гильзы кабельные алюминиевые	91		
Наконечники кабельные медные	92		
Наконечники кабельные штифтовые медные	95		
Наконечники кабельные алюминиевые	95		
Наконечники кабельные штифтовые алюминиевые	95		
Наконечники кабельные алюмомедные	96		
Коробки и щиты			
Боксы (щиты) распределительные	97		
Боксы КМПн (корпуса модульные пластиковые навесные)	97		
Коробки монтажные для камер видеонаблюдения	98		
Коробки распаячные	98		
Коробки установочные	99		
Аксессуары для коробок установочных	99		
Крепеж			
Кабельные вводы	100		
Клипсы-держатели для труб	100		
Скобы металлические	100		
Скобы пластиковые	101		
Скобы нейлоновые под винт	102		
Дюбель-хомуты	102		
Стяжки кабельные нейлоновые	103		
Стяжки кабельные нейлоновые под винт	104		
Площадки под стяжки	104		
Хомуты стальные	105		
Стяжка кабельная универсальная отрезная	105		
Стяжки-липучки	105		
Трубки термоусадочные			
Трубки термоусадочные	106		
Трубки термоусадочные с клеевым слоем	107		
Ленты изоляционные и монтажные			
Изолента на ПВХ-основе	108		
Изолента самослипающаяся на резиновой основе	108		
Лента самослипающаяся силиконовая	109		
Лента монтажная акриловая	109		
Электромонтажные изделия			
Шнуры сетевые с выключателем	110		
Провода электрические декоративные	110		
Потолочные базы для светильников и люстр	110		
Патроны электрические	111		
Патроны декоративные «Винтаж»	112		
Вилки, розетки, колодки электрические	112		
Вилки, розетки, колодки электрические каучуковые	113		
Разъемы штепсельные РШ-ВШ	114		
Разъемы штепсельные силовые	115		
Устройства подачи команд и сигналов			
Лампы индикаторные светодиодные	116		
Кнопки управления и переключатели	116		
Аксессуары для светосигнальной арматуры	117		
⚡ Электротехнические изделия 118			
Удлинители			
Бытовые	119		
Бытовые, с USB	120		
Силовые	123		
Сетевые фильтры			
Универсальные	126		
Универсальные с USB	126		
Переходники и разветвители			
Переходники электрические	127		
Разветвители электрические	127		
Адаптеры-переходники с USB	128		
Разветвители с USB	128		
Патроны-переходники	129		
📱 Электронные аппараты 130			
Блоки аварийного питания			
Для светодиодных светильников и ламп	131		
Системы управления питанием			
Фотореле	132		
Инфракрасные датчики	132		
Датчики микроволновые	133		
Датчики опико-акустические регулируемые	133		
Таймеры розеточные	134		
Таймеры на DIN-рейку	134		
Выключатели с ДУ	135		
Патроны E27 с дистанционным ИК-управлением	135		
Стабилизаторы напряжения			
Напольные	136		
Настенные	136		

Отвертки

6–10



Диэлектрические, диэлектрические в наборах, слесарно-монтажные, слесарно-монтажные в наборах.

Губцевый инструмент

11–17



Диэлектрические: пассатижи, длинногубцы, бокорезы. Наборы диэлектрического инструмента. Пассатижи комбинированные, бокорезы, мини-бокорезы.

Кабелерезы и кабельные ножницы

18–20

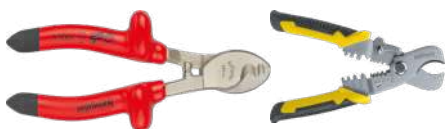

Кабелерезы диэлектрические, кабелерезы, ножницы кабельные.

Ножницы секторные

21–22



Ножницы: секторные силовые, секторные для кабелей СИП.

Ключи

23



Разводные ключи диэлектрические, ключ для электрошкафов.

Ножи и ножницы

24–26



Ножи: монтерские диэлектрические, монтерские складные, монтерские, с выдвигаемым сегментированным лезвием. Лезвия сегментированные в наборе. Ножницы электромонтажника.

Съемники изоляции

27–30



Съемники изоляции: автоматические, полуавтоматические, механические.

Пресс-клещи

31–35



Для обжима: наконечников (втулочных, неизолированных, изолированных, кабельных), автоклемм, телефонных и компьютерных проводов. Многофункциональные, гексагональные. Набор для обжима.

Прессы гидравлические

36–37



Прессы: гидравлические ручные, гидравлические ручные с автосбросом давления, гидравлический помповый.

Инструменты специального назначения

38



Инструмент для монтажа кабельных стяжек. Инструменты для натяжения и резки стальной ленты на опорах.



NSD-1E Отвертки диэлектрические

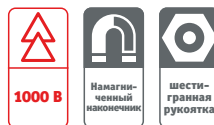

- Высокий ресурс работы
- Стержень из молибден-ванадиевой стали закален до твердости 60 HRC
- Наконечник закален и намагничен
- Двухкомпонентная эргономичная рукоятка с мягкими прорезиненными вставками

Код продукта	Тип наконечника	Длина жала, мм	Рабочее напряжение, В	Количество штук в коробке	Штрихкод
NSD-1E-PH0x75	PH0	75	1000	120/12/1	4670004 71945 9
NSD-1E-PH1x80	PH1	80	1000	120/12/1	4670004 71946 6
NSD-1E-PH2x100	PH2	100	1000	120/12/1	4670004 71947 3
NSD-1E-SL3x75	SL3 x 0,5	75	1000	120/12/1	4670004 71948 0
NSD-1E-SL4x100	SL4 x 0,8	100	1000	120/12/1	4670004 71949 7
NSD-1E-SL5.5x125	SL5.5 x 1	125	1000	120/12/1	4670004 71950 3

NHT-Otd01 Отвертки диэлектрические

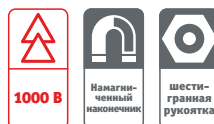

- Высокий ресурс работы
- Стержень из молибден-ванадиевой стали закален до твердости 60 HRC
- Наконечник закален и намагничен
- Двухкомпонентная эргономичная рукоятка с мягкими прорезиненными вставками

Код продукта	Тип наконечника	Длина жала, мм	Рабочее напряжение, В	Количество штук в коробке	Штрихкод
NHT-Otd01-PZ1-80	PZ1	80	1000	144/12	4660134 80290 9
NHT-Otd01-PZ2-100	PZ2	100	1000	144/12	4660134 80291 6

NHT-Otd03 Отвертки диэлектрические



- Повышенная стойкость на излом
- Стержень из молибден-ванадиевой стали V5 закален до твердости 60 HRC, имеет защитное антикоррозионное покрытие
- Наконечник закален и намагничен
- Двухкомпонентная эргономичная рукоятка с мягкими прорезиненными вставками

Код продукта	Тип наконечника	Длина жала, мм	Количество штук в коробке	Штрихкод
NHT-Otd03-PH0-60	PH0	60	360/12/1	4650230 93421 5
NHT-Otd03-PH1-80	PH1	80	240/12/1	4650230 93422 2
NHT-Otd03-PH2-100	PH2	100	144/12/1	4650230 93423 9
NHT-Otd03-PZ1-80	PZ1	80	240/12/1	4650230 93424 6
NHT-Otd03-PZ2-100	PZ2	100	144/12/1	4650230 93425 3
NHT-Otd03-SL3-100	SL3	100	360/12/1	4650230 93427 7
NHT-Otd03-SL4-100	SL4	100	360/12/1	4650230 93428 4
NHT-Otd03-SL5.5-125	SL5.5	125	240/12/1	4650230 93429 1



NSD-S02 Отвертки диэлектрические в наборе



- В наборе 5 диэлектрических отверток + отвертка-индикатор
- Стержни из хром-ванадиевой стали с повышенным содержанием углерода, закалены до твердости 60 HRC
- Эргономичная рукоятка из ударопрочного полипропилена

Код продукта	Комплектация	Рабочее напряжение, В	Количество наборов в коробке	Штрихкод
NSD-S02	SL3 x 75 мм, SL4 x 100 мм, SL5 x 125 мм, PH1 x 100 мм, PH2 x 100 мм, отвертка-индикатор 100–500 В	1000	40/10/1	4650074 61266 9

NHT-Otd01 Отвертки диэлектрические в наборе



- Высокий ресурс работы
- Стержни из S2 стали закалены до твердости 58 HRC
- Наконечники закалены и намагничены
- Двухкомпонентные эргономичные рукоятки с мягкими прорезиненными вставками
- Набор NHT-Otd01-H8 поставляется в тканевом кофре

Код продукта	Комплектация	Рабочее напряжение, В	Количество наборов в коробке	Штрихкод
NHT-Otd01-H5	SL3 x 75 мм, SL4 x 100 мм, SL5.5 x 125 мм, PH1 x 80 мм, PH2 x 100 мм	1000	24/6/1	4650230 93000 2
NHT-Otd01-H7	SL2.5 x 75 мм, SL4 x 100 мм, SL5.5 x 125 мм, PH1 x 80 мм, PH2 x 100 мм, PZ1 x 80 мм, PZ2 x 100 мм	1000	24/6/1	4630085 82354 4
NHT-Otd01-H8	SL2.5 x 75 мм, SL4 x 100 мм, SL5.5 x 125 мм, SL6.5 x 150 мм, PH0 x 60 мм, PH1 x 80 мм, PH2 x 100 мм, отвертка-индикатор SL3 x 135 мм/100–500 В	1000	20/1	4660134 80282 4
NHT-Otd01-H9	SL2.5 x 75 мм, SL4 x 100 мм, SL5.5 x 125 мм, SL6.5 x 150 мм, PH0 x 75 мм, PH1 x 80 мм, PH2 x 100 мм, PZ1 x 80 мм, PZ2 x 100 мм	1000	20/5/1	4650230 95000 0
NHT-Otd01-H11	SL2.5 x 75 мм, SL4 x 100 мм, SL5.5 x 125 мм, SL6.5 x 150 мм, PH0 x 75 мм, PH1 x 80 мм, PH2 x 100 мм, PZ0 x 75 мм, PZ1 x 80 мм, PZ2 x 100 мм, отвертка-индикатор SL3 x 140 мм/100–500 В	1000	20/5/1	4650230 95262 2



NHT-Otd03 Отвертки диэлектрические в наборе



- Повышенная стойкость на излом
- Стержни из молибден-ванадиевой стали V5 закалены до твердости 60 HRC, имеют защитное антикоррозионное покрытие
- Наконечники закалены и намагничены
- Двухкомпонентные эргономичные рукоятки с мягкими прорезиненными вставками
- Тканевый кофр для удобного хранения и перемещения инструментов

Код продукта	Комплектация	Рабочее напряжение, В	Кол-во наборов в коробке	Штрихкод
NHT-Otd03-H6	SL2.5 x 75 мм, SL4 x 100 мм, PH0 x 60 мм, PH1 x 80 мм, PH2 x 100 мм, отвертка-индикатор 140 мм, 100–500 В	1000	24/6/1	4650230 93430 7
NHT-Otd03-H7	SL2.5 x 75 мм, SL4 x 100 мм, SL5.5 x 125 мм, PH1 x 80 мм, PH2 x 100 мм, PZ1 x 80 мм, PZ2 x 100 мм	1000	24/6/1	4650230 95263 9
NHT-Otd03-H8	SL2.5 x 75 мм, SL4 x 100 мм, SL5.5 x 125 мм, PH0 x 60 мм, PH1 x 80 мм, PH2 x 100 мм, отвертка-индикатор 140 мм, 100–500 В	1000	24/6/1	4650230 93431 4
NHT-Otd03-H9	SL2.5 x 75 мм, SL4 x 100 мм, SL5.5 x 125 мм, SL6.5 x 150 мм, PH0 x 60 мм, PH1 x 80 мм, PH2 x 100 мм, PZ1 x 80 мм, PZ2 x 100 мм	1000	12/6/1	4650230 95264 6
NHT-Otd03-H11	SL2.5 x 75 мм, SL4 x 100 мм, SL5.5 x 125 мм, SL6.5 x 150 мм, PH0 x 60 мм, PH1 x 80 мм, PH2 x 100 мм, PZ0 x 60 мм, PZ1 x 80 мм, PZ2 x 100 мм, отвертка-индикатор SL3 x 140 мм, 110–250 В	1000	12/1/1	4650230 95265 3

NHT-Otd04-H6 Отвертки диэлектрические для точных работ, в наборе



- Высокоточная геометрия шлицов
- Стержни из S2 стали закалены до твердости 60 HRC
- Черные изолированные наконечники
- Противоскользкие рукоятки из полипропилена и термопластичной резины
- Высокий ресурс работы

Код продукта	Комплектация	Рабочее напряжение, В	Кол-во наборов в коробке	Штрихкод
NHT-Otd04-H6	SL3 x 65 мм, SL2.5 x 65 мм, SL2.0 x 50 мм, SL1.8 x 50 мм, PH0 x 65 мм, PH00 x 65 мм	1000	72/12/1	4650230 95271 4

NHT-Otd05 Отвертки диэлектрические со сменными битами в наборе



- Стержни из хром-ванадиевой стали, твердость закалки 55 HRC
- Механизм для быстрой смены бит одной рукой
- Компактность – набор занимает меньше места по сравнению с классическими отвертками
- NHT-Otd05-H5 и NHT-Otd05-H12 поставляются в защитном пластиковом кейсе, NHT-Otd05-H8 – в тканевом чехле

Код продукта	Комплектация	Рабочее напряжение, В	Кол-во наборов в коробке	Штрихкод
NHT-Otd05-H5	SL3 x 100 мм, SL4 x 100 мм, SL5.5 x 100 мм, PH1 x 80 мм, PH2 x 100 мм, ключи для электрошкафов: квадрат 8 мм, треугольник 9 мм	1000 В	24/6/1	4650230 99993 1
NHT-Otd05-H8	SL3 x 100 мм, SL4 x 100 мм, SL5.5 x 100 мм, PH1 x 80 мм, PH2 x 100 мм, PZ1 x 80 мм, PZ2 x 100 мм, отвертка-индикатор	1000 В	24/6/1	4650230 99994 8
NHT-Otd05-H12	SL3 x 100 мм, SL4 x 100 мм, SL5.5 x 100 мм, SL6.5 x 100 мм, PH1 x 80 мм, PH2 x 100 мм, PZ1 x 80 мм, PZ2 x 100 мм, T10 x 100 мм, T15 x 100 мм, T20 x 100 мм, отвертка-индикатор	1000 В	12/6/1	4650230 99995 5



NHT-0td06 Отвертки диэлектрические SLIM в наборе



SLIM — изоляция
вровень со стержнем



- Стержни из стали S2, твердость закалки 61 HRC
- Изоляция стержней SLIM для работы в ограниченном пространстве
- Наконечник закален и намагничен
- Двухкомпонентная рукоятка эргономичной формы
- Тканевая сумка-чехол

Код продукта	Комплектация	Рабочее напряжение, В	Кол-во наборов в коробке	Штрихкод
NHT-0td06-H7	SL4 x 100 мм, SL5.5 x 125 мм, PH1 x 80 мм, PH2 x 100 мм, SL/PZ1 x 80 мм, SL/PZ2 x 100 мм, отвертка-индикатор	1000 В	24/6/1	4650230 99996 2
NHT-0td06-H9	SL3 x 100 мм, SL4 x 100 мм, SL5.5 x 125 мм, SL6.5 x 150 мм, PH1 x 80 мм, PH2 x 100 мм, PZ1 x 80 мм, PZ2 x 100 мм, отвертка-индикатор	1000 В	20/5/1	4650230 99997 9



NHT-0t01 Отвертки слесарно-монтажные



- Высокий ресурс работы
- Стержень из S2 стали закален до твердости 52 HRC
- Наконечник закален и намагничен
- Двухкомпонентная эргономичная рукоятка с мягкими прорезиненными вставками

Код продукта	Тип наконечника	Длина жала, мм	Количество штук в коробке	Штрихкод
NHT-0t01-PH0-75	PH0	75	144/12	4630085 82356 8
NHT-0t01-PH2-38	PH2	38	144/12	4630085 82357 5
NHT-0t01-PH2-100	PH2	100	144/12	4630085 82358 2
NHT-0t01-PH2-150	PH2	150	120/12	4630085 82359 9
NHT-0t01-PZ1-80	PZ1	80	144/12	4660134 80292 3
NHT-0t01-PZ2-38	PZ2	38	144/12	4660134 80293 0
NHT-0t01-PZ2-100	PZ2	100	144/12	4660134 80294 7

NHT-0t02 Отвертки слесарно-монтажные в наборе



- Стержни из хром-ванадиевой стали, твердость закалки 51 HRC
- Антикоррозионное защитное покрытие
- Наконечники закалены и намагничены
- Противоскользящие рукоятки устойчивы к воздействию химикатов и растворителей

Код продукта	Комплектация	Кол-во наборов в коробке	Штрихкод
NHT-0t02-H5	SL3 x 75 мм, SL4 x 100 мм, SL5.5 x 125 мм, PH1 x 75 мм, PH2 x 100 мм	20/5/1	4650230 95267 7
NHT-0t02-H7	SL3 x 75 мм, SL4 x 100 мм, SL5.5 x 125 мм, PH1 x 75 мм, PH2 x 100 мм, PZ1 x 75 мм, PZ2 x 100 мм	20/5/1	4650230 95268 4
NHT-0t02-H9	SL3 x 75 мм, SL4 x 100 мм, SL5.5 x 125 мм, PH1 x 75 мм, PH2 x 100 мм, PZ1 x 75 мм, PZ2 x 100 мм, PH0 x 75 мм, SL6.5 x 150 мм	20/5/1	4650230 95269 1
NHT-0t02-H11	SL3 x 75 мм, SL4 x 100 мм, SL5.5 x 125 мм, SL6.5 x 150 мм, PH0 x 75 мм, PH1 x 75 мм, PH2 x 100 мм, PZ0 x 75 мм, PZ1 x 75 мм, PZ2 x 100 мм, отвертка-индикатор SL3 x 140 мм, 100–500 В	20/5/1	4650230 95270 7

NHT-0t03 Отвертки слесарно-монтажные в наборе



- Стержни из легированной инструментальной стали, твердость закалки 60 HRC
- Антикоррозионное защитное покрытие
- Наконечники закалены и намагничены
- Огнестойкие двухкомпонентные рукоятки из полипропилена и термопластичной резины

Код продукта	Комплектация	Кол-во наборов в коробке	Штрихкод
NHT-0t03-H7	SL3 x 75 мм, SL4 x 100 мм, SL5.5 x 100 мм, PH1 x 75 мм, PH2 x 100 мм, PZ1 x 75 мм, PZ2 x 100 мм	24/6/1	4650230 95277 6
NHT-0t03-H9	SL3 x 75 мм, SL4 x 100 мм, SL5.5 x 100 мм, SL6.5 x 150 мм, PH0 x 75 мм, PH1 x 75 мм, PH2 x 100 мм, PZ1 x 75 мм, PZ2 x 100 мм	12/1/1	4650230 95278 3
NHT-0t03-H11	SL3 x 75 мм, SL4 x 100 мм, SL5.5 x 125 мм, SL6.5 x 150 мм, PH0 x 75 мм, PH1 x 75 мм, PH2 x 100 мм, PZ0 x 75 мм, PZ1 x 75 мм, PZ2 x 100 мм, отвертка-индикатор SL3 x 140 мм, 110–250 В	12/1/1	4650230 95279 0



NHT-CP01 Пассатижи диэлектрические



- Рабочая часть из легированной хром-ванадиевой стали
- В 2 раза увеличен ресурс режущих кромок
- Хром-никелевое покрытие для защиты от коррозии
- Индукционная закалка рабочих поверхностей
- Рукоятки с мягкими резиновыми вставками, упорами и трехпозиционными протекторами
- Каждая единица продукции проходит тестирование на пробой 10000 В

Код продукта	Длина, мм	Твердость рабочих кромок	Кол-во шт. в коробке	Штрихкод
NHT-CP01-160	160	53 HRC	36/6/1	4650074 61261 4
NHT-CP01-180	180	53 HRC	36/6/1	4650074 61262 1
NHT-CP01-200	200	53 HRC	36/6/1	4650074 61263 8

NHT-Pad01 Пассатижи комбинированные усиленные, диэлектрические



Мощный рычаг — легкий рез



- Рабочая часть из легированной хром-ванадиевой стали
- В 2 раза увеличен ресурс режущих кромок
- Хром-никелевое покрытие для защиты от коррозии
- Индукционная закалка рабочих поверхностей
- Рукоятки с мягкими резиновыми вставками, упорами и трехпозиционными протекторами

Код продукта	Длина, мм	Твердость рабочих кромок	Кол-во шт. в коробке	Штрихкод
NHT-Pad01-160	160	63 HRC	36/6/1	4630085 82344 5
NHT-Pad01-180	180	63 HRC	36/6/1	4630085 82345 2

NHT-Pad02 Пассатижи диэлектрические



- Рабочая часть из кованой хром-ванадиевой стали
- Хром-никелевое покрытие для защиты от коррозии
- Индукционная закалка режущих кромок и рабочей поверхности
- Эргономичные рукоятки с упорами

Код продукта	Длина, мм	Твердость рабочих кромок	Кол-во шт. в коробке	Штрихкод
NHT-Pad02-160	160	65 HRC	36/6/1	4650230 93500 7



NHT-LNP01 Длинногубцы диэлектрические



- Рабочая часть из легированной хром-ванадиевой стали
- В 2 раза увеличен ресурс режущих кромок
- Хром-никелевое покрытие для защиты от коррозии
- Индукционная закалка рабочих поверхностей
- Рукоятки с мягкими резиновыми вставками, упорами и трехпозиционными протекторами
- Каждая единица продукции проходит тестирование на пробой 10000 В

Код продукта	Длина, мм	Твердость рабочих кромок	Кол-во шт. в коробке	Штрихкод
NHT-LNP01-160	160	53 HRC	36/6/1	4650074 61264 5

NHT-DP01/Brd01 Бокорезы диэлектрические



- Рабочая часть из легированной хром-ванадиевой стали
- В 2 раза увеличен ресурс режущих кромок
- Хром-никелевое покрытие для защиты от коррозии
- Индукционная закалка рабочих поверхностей
- Рукоятки с мягкими резиновыми вставками, упорами и трехпозиционными протекторами
- Каждая единица продукции проходит тестирование на пробой 10000 В

Код продукта	Длина, мм	Твердость рабочих кромок	Кол-во шт. в коробке	Штрихкод
NHT-DP01-160	160	53 HRC	36/6/1	4650074 61265 2
NHT-Brd01-180	180	53 HRC	36/6/1	4630085 82342 1

NHT-Brd02 Бокорезы усиленные, диэлектрические



Мощный рычаг — легкий рез



- Рабочая часть из легированной хром-ванадиевой стали
- В 2 раза увеличен ресурс режущих кромок
- Хром-никелевое покрытие для защиты от коррозии
- Индукционная закалка рабочих поверхностей
- Рукоятки с мягкими резиновыми вставками, упорами и трехпозиционными протекторами

Код продукта	Длина, мм	Твердость рабочих кромок	Кол-во шт. в коробке	Штрихкод
NHT-Brd02-160	160	63 HRC	36/6/1	4630085 82346 9

NHT-Brd03 Бокорезы диэлектрические

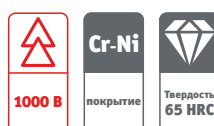

- Рабочая часть из кованой хром-ванадиевой стали
- Хром-никелевое покрытие для защиты от коррозии
- Индукционная закалка режущих кромок и рабочей поверхности
- Эргономичные рукоятки с упорами

Код продукта	Длина, мм	Твердость рабочих кромок	Кол-во шт. в коробке	Штрихкод
NHT-Brd03-160	160	65 HRC	36/6/1	4650230 93498 7



NHT-Brd04 Бокорезы усиленные, диэлектрические



Мощный рычаг — легкий рез



- Рабочая часть из легированной хром-ванадиевой стали
- В 2 раза увеличен ресурс режущих кромок
- Черное никелирование надежно защищает от коррозии
- Рукоятки с мягкими резиновыми вставками и упорами

Код продукта	Длина, мм	Твердость рабочих кромок	Кол-во шт. в коробке	Штрихкод
NHT-Brd04-160	160	65 HRC	36/6/1	4650230 93499 4

NHT-Ind01 Набор диэлектрического инструмента



- 9 предметов в наборе
- Губцевые из прочной ковальной стали с защитным покрытием от коррозии
- Стержни отверток из хром-ванадиевой стали, закалены, намагничены
- Двухкомпонентные удобные рукоятки
- Кофр из прочного синтетического материала

Код продукта	Комплектация	Кол-во наб. в коробке	Штрихкод
NHT-Ind01-H9	пассатижи комбинированные 180 мм; бокорезы 160 мм; длинногубцы 160 мм; отвертки: SL2.5 x 80 мм, SL4 x 100 мм, SL5.5 x 125 мм, PH1 x 80 мм, PH2 x 100 мм; отвертка-индикатор 70–250 В, 140 мм	12/3/1	4630085 82413 8

NHT-Ind02 Набор диэлектрического инструмента



- 7 предметов в наборе
- Губцевые из прочной ковальной стали с защитным покрытием от коррозии
- Стержни отверток из хром-ванадиевой стали, закалены, намагничены
- Двухкомпонентные удобные рукоятки
- Кофр из прочного синтетического материала

Код продукта	Комплектация	Кол-во наб. в коробке	Штрихкод
NHT-Ind02-H7	пассатижи комбинированные 180 мм; бокорезы 160 мм; отвертки: SL4 x 100 мм, SL5.5 x 125 мм, PH1 x 80 мм, PH2 x 100 мм; отвертка-индикатор 70–250 В, 140 мм	20/5/1	4630085 82414 5



NHT-Ind04 Набор диэлектрического инструмента

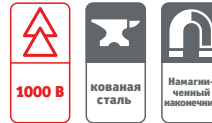

- 11 предметов в наборе
- Губцевые из прочной ковальной стали, закалены, имеют защитное покрытие от коррозии
- Стержни отверток из хром-ванадиевой стали, закалены, намагничены
- Двухкомпонентные удобные рукоятки
- Кофр из прочного синтетического водоотталкивающего материала

Код продукта	Комплектация	Кол-во наб. в коробке	Штрихкод
NHT-Ind04-H11	пассатижи комбинированные, 160 мм; бокорезы, 160 мм; длинногубцы, 160 мм; кабелерез, 160 мм; круглогубцы, 160 мм; нож монтерский, 185 мм; ключ разводной, 150 мм; отвертки: SL4 x 100 мм, 5,5 x 125 мм; PH1 x 80 мм, 2 x 100 мм	12/4/1	4650230 93433 8

NHT-Ind05 Набор диэлектрического инструмента

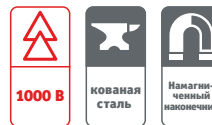

- 10 предметов в наборе
- Губцевые из прочной ковальной стали, закалены, имеют защитное покрытие от коррозии
- Двусторонние стержни из хром-ванадиевой стали, закалены, намагничены
- Двухкомпонентные удобные рукоятки
- Кофр из прочного синтетического водоотталкивающего материала

Код продукта	Комплектация	Кол-во наб. в коробке	Штрихкод
NHT-Ind05-H10	пассатижи комбинированные, 160 мм; бокорезы, 160 мм; длинногубцы, 160 мм; нож монтерский, 185 мм; отвертка 240 мм с набором бит: SL2.5, 4, 5.5; PH0, 1, 2	12/4/1	4650230 93434 5

NHT-Ind06 Набор диэлектрического инструмента

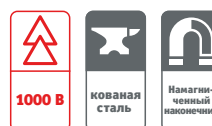

- 12 предметов в наборе
- Губцевые из ковальной закаленной стали, имеют защитное покрытие от коррозии, обливные удобные рукоятки
- Стержни отверток из хром-ванадиевой стали, закалены, намагничены
- Кофр из прочного синтетического водоотталкивающего материала

Код продукта	Комплектация	Кол-во наб. в коробке	Штрихкод
NHT-Ind06-H12	пассатижи комбинированные, 180 мм; бокорезы, 160 мм; кабелерез, 160 мм; нож монтерский, 185 мм; ключ разводной, 150 мм; отвертка 240 мм с набором бит: SL2.5, 4, 5.5; PH0, 1, 2; отвертка-индикатор, 100–500 В, 140 мм	12/4/1	4650230 93435 2



NHT-Ind07 Набор диэлектрического инструмента

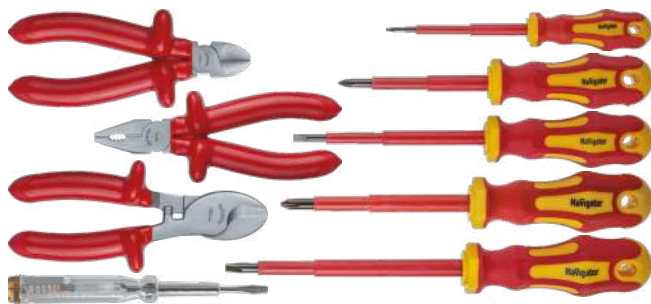

- 9 предметов в наборе
- Металлические части из высококачественной углеродистой стали подвергнуты многоступенчатой закалке
- Губцевые оснащены обливными удобными рукоятками
- Стержни отверток намагничены
- Прочный тканевый кофр

Код продукта	Комплектация	Кол-во наб. в коробке	Штрихкод
NHT-Ind07-H9	пассатижи комбинированные, 160 мм; бокорезы, 160 мм; кабелерез, 160 мм; отвертки: SL2.5 x 80 мм, 4 x 100 мм, 5,5 x 125 мм; PH1 x 80 мм, 2 x 100 мм; отвертка-индикатор 140 мм, 100–500 В	12/3/1	4650230 93705 6



NHT-Pa02 Пассатижи комбинированные многофункциональные



- 5 в 1: пассатижи/бокорезы, резка проволоки, обжим, снятие изоляции, трубный ключ
- Изготовлены из высококачественной инструментальной стали методом ковки
- Идеальная геометрия рабочих поверхностей
- Поверхность губок и режущие кромки закалены токами высокой частоты для увеличения ресурса
- Окисное покрытие для защиты от коррозии

Код продукта	Длина, мм	Кол-во шт. в коробке	Штрихкод
NHT-Pa02-5v1-200	200	36/6/1	4630085 82347 6

NHT-Pa03 Пассатижи комбинированные рычажные

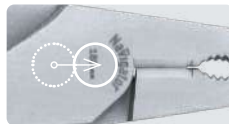

Мощный рычаг — легкий рез



- Мощный рычаг увеличивает эффективность работы в 5 раз
- Изготовлены из высококачественной инструментальной стали методом ковки
- Индукционная закалка рабочих поверхностей для увеличения ресурса
- Рукоятки из термопластичной резины обеспечивают надежный хват, предотвращая выскальзывание

Код продукта	Длина, мм	Кол-во шт. в коробке	Штрихкод
NHT-Pa03-180	180	36/6/1	4650230 93494 9

NHT-Pa04 Пассатижи комбинированные



Мощная разжимная пружина ускоряет работу



- Мощная возвратная пружина ускоряет процесс реза на 50%
- Изготовлены из легированной хром-ванадиевой стали
- Индукционная закалка рабочих поверхностей до твердости 65 HRC
- Защитное покрытие от коррозии
- Рукоятки обеспечивают надежный хват, предотвращая выскальзывание

Код продукта	Длина, мм	Кол-во шт. в коробке	Штрихкод
NHT-Pa04-160	160	36/6/1	4650230 93496 3

NHT-Br07 Бокорезы рычажные

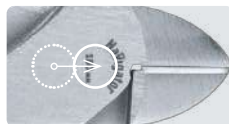

Мощный рычаг — легкий рез



- Мощный рычаг увеличивает эффективность работы в 5 раз
- Изготовлены из высококачественной инструментальной стали методом ковки
- Индукционная закалка рабочих поверхностей для увеличения ресурса
- Рукоятки из термопластичной резины обеспечивают надежный хват, предотвращая выскальзывание

Код продукта	Длина, мм	Кол-во шт. в коробке	Штрихкод
NHT-Br07-180	180	36/6/1	4650230 93495 6



NHT-Br04 Бокорезы многофункциональные



- 2 в 1: резка проводов и снятие изоляции
- Лезвия загнуты под углом 45° к плоскости
- Режущие кромки закалены токами высокой частоты для увеличения ресурса
- Рукоятки с мягкими резиновыми вставками

Код продукта	Длина, мм	Снятие изоляции, мм ²	Резка проводов, мм ²	Кол-во шт. в коробке	Штрихкод
NHT-Br04-2v1	148	0,75; 1; 1,5; 2,5; 4; 6	до 6	50/10/1	4660134 80364 7

NHT-Br05 Бокорезы многофункциональные



- 3 в 1: резка проводов, снятие изоляции с одножильных и многожильных проводов, пассатижи
- Лезвия загнуты под углом 45° к плоскости
- Рабочие части выполнены из конструкционной стали 65Мп и закалены
- Рукоятки с резиновыми вставками из термопластичной резины

Код продукта	Длина, мм	Снятие изоляции, мм ²	Резка проводов, мм ²	Кол-во шт. в коробке	Штрихкод
NHT-Br05-3v1	160 мм	0,5; 0,75; 1,5; 2,5; 4; 6	0,1–6	100/10/1	4650230 95147 2

NHT-Br01 Мини-бокорезы



- Идеальны для радиоэлектронных работ
- Лезвия загнуты под углом 45° к плоскости
- Режущие кромки закалены токами высокой частоты для увеличения ресурса
- Прецизионная заточка
- Эргономичные противоскользящие рукоятки создают максимальное удобство при работе

Код продукта	Длина, мм	Кол-во шт. в коробке	Штрихкод
NHT-Br01-115	115	120/12/1	4630085 82350 6

NHT-Br06 Мини-бокорезы

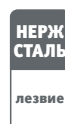

- Лезвия загнуты под углом 45° к плоскости
- Мощная возвратная пружина
- Рукоятки с мягкими резиновыми вставками

Код продукта	Длина, мм	Фиксатор обрезков	Кол-во штук в коробке	Штрихкод
NHT-Br06-90	90	нет	300/30/1	4650230 93417 8
NHT-Br06-130	130	нет	300/30/1	4650230 93415 4



NHT-Krd01 Кабелерез диэлектрический



- Рабочая часть из легированной хром-ванадиевой стали
- В 2 раза увеличен ресурс режущих кромок
- Хром-никелевое покрытие для защиты от коррозии
- Индукционная закалка рабочих поверхностей
- Рукоятки с мягкими резиновыми вставками, упорами и трехпозиционными протекторами
- Каждая единица продукции проходит тестирование на пробой 10000 В

Код продукта	Длина, мм	Твердость рабочих кромок	Кол-во шт. в коробке	Штрихкод
NHT-Krd01-160	160	53 HRC	36/6/1	4630085 82343 8

NHT-Krd02 Кабелерез диэлектрический



- Рабочая часть из легированной хром-ванадиевой стали
- Хром-никелевое покрытие для защиты от коррозии
- Индукционная закалка рабочих поверхностей
- Эргономичные обливные рукоятки с упорами

Код продукта	Длина, мм	Твердость рабочих кромок	Кол-во шт. в коробке	Штрихкод
NHT-Krd02-160	160	65 HRC	36/6/1	4650230 93501 4

NHT-Krd03 Кабелерез диэлектрический



- Рабочая часть из легированной хром-ванадиевой стали
- Хром-никелевое покрытие для защиты от коррозии
- Индукционная закалка рабочих поверхностей
- Удобные обливные рукоятки из диэлектрической пластизоли

Код продукта	Длина, мм	Твердость рабочих кромок	Кол-во шт. в коробке	Штрихкод
NHT-Krd03-240	240	65 HRC	36/6/1	4650230 93606 6

NHT-Krd04 Кабелерез диэлектрический

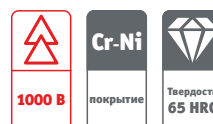

- Рабочая часть из легированной хром-ванадиевой стали
- Хром-никелевое покрытие для защиты от коррозии
- Индукционная закалка рабочих поверхностей
- Эргономичные двухкомпонентные рукоятки с мягкими вставками и упорами

Код продукта	Длина, мм	Твердость рабочих кромок	Кол-во шт. в коробке	Штрихкод
NHT-Krd04-240	240	65 HRC	36/6/1	4650230 93607 3



NHT-Kr01 Кабелерезы



- 2 в 1: резка проводов и снятие изоляции
- Эвольвентный профиль лезвия для точного реза
- Надежный шарнирный механизм
- Противоскользящие рукоятки

Код продукта	Длина, мм	Макс. сечение кабеля, мм ²	Макс. диаметр кабеля, мм	Кол-во шт. в коробке	Штрихкод
NHT-Kr01-250	250	60	16	60/10/1	4660134 80662 4

NHT-Kr03 Кабелерез



- Острые лезвия серповидной формы
- Надежный шарнирный механизм
- Длинные противоскользящие рукоятки

Код продукта	Длина, мм	Макс. сечение кабеля, мм ²	Макс. диаметр кабеля, мм	Кол-во шт. в коробке	Штрихкод
NHT-Kr03-560	560	Cu: 150; Al: 250	30	10/1	4660134 80664 8

NHT-Nk01 Ножницы кабельные



- Резка медных и алюминиевых проводов, а также коаксиальных кабелей
- Упругая возвратная пружина
- Острые лезвия серповидной формы
- Удобные нескользящие рукоятки
- Функция блокировки рукояток

Код продукта	Макс. диаметр провода, мм	Макс. сечение провода, мм ²	Резка коаксиально-го кабеля	Длина, мм	Кол-во шт. в коробке	Штрихкод
NHT-Nk01-220	20	70	RG-9; 174	220	40/10/1	4630085 82397 1



NHT-Nk03 Ножницы кабельные многофункциональные



- 4 в 1: резка проводов, снятие изоляции, опрессовка, формирование петель
- Острые лезвия серповидной формы
- Точная обработка матриц
- Рукоятки с мягкими резиновыми вставками
- Функция блокировки рукояток

Код продукта	Макс. диаметр провода, мм	Макс. сечение провода, мм ²	Снятие изоляции, мм ²	Опрессовка, мм ²	Длина, мм	Кол-во шт. в коробке	Штрихкод
NHT-Nk03-4v1	14	35	0,8–4	0,5–2	183	100/10/1	4660134 80397 5

NHT-Nk04 Ножницы кабельные многофункциональные



- 3 в 1: резка проводов, снятие изоляции, опрессовка
- Острые лезвия серповидной формы
- Точная обработка матриц
- Рукоятки с мягкими резиновыми вставками
- Функция блокировки рукояток

Код продукта	Макс. диаметр провода, мм	Макс. сечение провода, мм ²	Снятие изоляции, мм ²	Опрессовка, мм ²	Длина, мм	Кол-во шт. в коробке	Штрихкод
NHT-Nk04-3v1	12	35	1,5–10	0,1–5,3	205	72/12/1	4660134 80443 9

NHT-Nk05 Ножницы кабельные многофункциональные



- 3 в 1: резка проводов, снятие изоляции, опрессовка
- Лезвия из закаленной стали с прецизионной заточкой
- Снятие изоляции без повреждения жил провода
- Упругая возвратная пружина
- Фиксатор для удобства использования ножниц
- Мягкие резиновые вставки на рукоятках для надежного хвата

Код продукта	Макс. диаметр провода, мм	Снятие изоляции, мм ²	Опрессовка, мм ²	Длина, мм	Кол-во шт. в коробке	Штрихкод
NHT-Nk05-3v1	2,8	0,3; 0,5; 0,8; 1,3; 2,1; 3,3; 5,3	0,8; 2,1; 5,3	175	100/10/1	4650230 95151 9

NHT-Nk06 Ножницы кабельные многофункциональные



- 3 в 1: резка проводов, продольный рез внешней оболочки, снятие изоляции
- Острые отшлифованные лезвия серповидной формы из нержавеющей стали
- Фиксатор рукояток для удобной транспортировки
- Рукоятки с мягкими резиновыми вставками

Код продукта	Макс. диаметр провода, мм	Снятие изоляции, мм ²	Длина, мм	Кол-во шт. в коробке	Штрихкод
NHT-Nk06-3v1	11	2,5	175	60/10/1	4650230 95047 5



NHT-Nks02 Ножницы секторные силовые

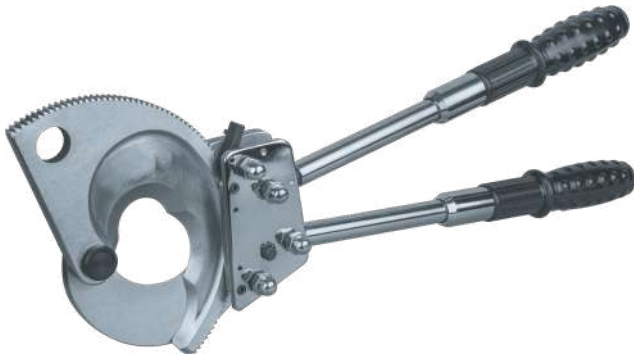

- Резка силовых бронированных кабелей и проводов с медными и алюминиевыми жилами, а также телефонного кабеля до 3600 пар
- Усиленный храповой механизм
- Лезвия из ковanej рессорной стали 60C2
- Удобный механизм разблокировки
- Надежный текстильный кофр

Код продукта	Макс. диаметр кабеля, мм	Макс. сечение медного/алюминиевого кабеля, мм ²	Телескопические ручки	Длина, мм	Кол-во шт. в коробке	Штрихкод
NHT-Nks02-B-70	70	3 x 120/3 x 150	да	355/435	6/1	4630085 82333 9

NHT-Nks03 Ножницы секторные силовые



- Резка силовых кабелей, проводов с ленточной броней, с медными и алюминиевыми жилами
- Скоростной храповой механизм
- Лезвия из ковanej рессорной стали 60C2
- Удобный механизм разблокировки
- Режущее лезвие с эвольвентным профилем для точного реза

Код продукта	Макс. диаметр кабеля, мм	Макс. сечение медного/алюминиевого кабеля, мм ²	Телескопические ручки	Длина, мм	Кол-во шт. в коробке	Штрихкод
NHT-Nks03-B-45	45	400/500	да	240/290	10/1	4630085 82747 4

NHT-Nks05 Ножницы секторные силовые



- Резка силовых бронированных кабелей, проводов с медными и алюминиевыми жилами, телефонного кабеля до 3600 пар
- Усиленный храповой механизм
- Лезвия из ковanej рессорной стали 60Si2Mn
- Удобный механизм разблокировки
- Лезвие с эвольвентным профилем для точного реза
- Прочный текстильный кофр

Код продукта	Макс. диаметр кабеля, мм	Макс. сечение медного/алюминиевого кабеля, мм ²	Телескопические ручки	Длина, мм	Кол-во шт. в коробке	Штрихкод
NHT-Nks05-B-120	120	3x240/3x300	да	555/745	3/1	4660134 80665 5



NHT-Nks06 Ножницы секторные силовые



- Резка силовых бронированных кабелей, проводов с медными и алюминиевыми жилами, телефонного кабеля до 3600 пар
- Усиленный храповой механизм
- Лезвия из кованой рессорной стали 60Si2Mn
- Удобный механизм разблокировки
- Лезвие с эвольвентным профилем для точного реза
- Прочный текстильный кофр

Код продукта	Макс. диаметр кабеля, мм	Макс. сечение медного/алюминиевого кабеля, мм ²	Телескопические ручки	Длина, мм	Кол-во шт. в коробке	Штрихкод
NHT-Nks06-B-95	95	3x180/3x240	да	555/725	3/1	4660134 80666 2

NHT-Nks04 Ножницы секторные для кабелей СИП



- Резка проводов и кабелей АС, АСК, СИП, кабелей со стальной проволоочной броней, стальных тросов и прутков из низкоуглеродистой стали
- Усиленный храповой механизм
- Лезвия из кованой рессорной стали 60C2
- Удобный механизм разблокировки
- Прочный текстильный кофр

Код продукта	Макс. Ø кабеля АС, АСК, СИП, мм	Макс. сечение АС, АСК, СИП, мм ²	Макс. Ø кабеля со стальной проволоочной броней, мм	Макс. Ø стальных тросов, мм (1X7 и 1X19,1X37)	Телескопические ручки	Длина, мм	Кол-во шт. в коробке	Штрихкод
NHT-Nks04-SIP-32	32	630	14	12,7 и 13	да	405/570	7/1	4630085 82748 1



NHT-Krad01 Разводные ключи диэлектрические



- Рабочая часть выполнена из конструкционной стали методомковки
- Индукционная закалка рабочей поверхности
- Покрытие хромом для защиты от коррозии
- Эргономичная рукоятка с упорами

Код продукта	Длина, мм	Макс. развод, мм	Измерительная шкала	Кол-во штук в коробке	Штрихкод
NHT-Krad01-150	150	19	да	60/6/1	4650230 93418 5
NHT-Krad01-250	250	29	да	30/6/1	4650230 93419 2

NHT-Eck Ключ для электрошкафов



- Универсальный ключ с большим количеством востребованных профилей
- Применяется для замков в инженерных системах зданий и транспорта
- Усиленное матовое защитное покрытие
- Бита с адаптером в комплекте

Код продукта	Количество профилей	Материал	Размер биты	Размер, мм	Кол-во штук в коробке	Штрихкод
NHT-Eck-13	13: 7–8 мм, 9–10 мм, 11–12 мм, 3–5 мм, 5 мм, 6–7 мм, 8–9 мм, 10–11 мм 8 мм, 6 мм, 7 мм, 8 мм, 9 мм	цинковый сплав	PH2/SL7	85 x 92	100/1	4650230 95764 1



NHT-Nmd01 Нож монтерский диэлектрический



- Резка проводов и кабелей, снятие изоляции, зачистка жил от окисной пленки
- Лезвие из нержавеющей стали с двусторонней заточкой
- Противоскользящие накладки на рукоятке
- Защитный чехол для лезвия

Код продукта	Общая длина ножа, мм	Форма лезвия	Длина лезвия, мм	Толщина лезвия, мм	Кол-во шт. в коробке	Штрихкод
NHT-Nmd01-185	185	прямое	52	1,8	60/6/1	4630085 82362 9

NHT-Nmd02 Нож монтерский диэлектрический

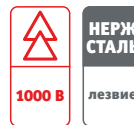

- Резка проводов и кабелей, снятие изоляции, зачистка жил от окисной пленки
- «Пятка» на лезвии
- Лезвие из нержавеющей стали с двусторонней заточкой
- Противоскользящие накладки на рукоятке
- Защитный чехол для лезвия

Код продукта	Общая длина ножа, мм	Форма лезвия	Длина лезвия, мм	Толщина лезвия, мм	Кол-во шт. в коробке	Штрихкод
NHT-Nmd02-185	185	вогнутое с «пяткой»	45	1,8	60/6/1	4630085 82363 6

NHT-Nmd03 Нож монтерский диэлектрический



- Резка проводов и кабелей, снятие изоляции, зачистка жил от окисной пленки
- Частично изолированное лезвие из нержавеющей стали
- Противоскользящие накладки на рукоятке
- Защитный чехол для лезвия

Код продукта	Общая длина ножа, мм	Форма лезвия	Длина лезвия, мм	Толщина лезвия, мм	Кол-во шт. в коробке	Штрихкод
NHT-Nmd03-185	185	прямое	50	1,8	36/6/1	4660134 80348 7



NHT-Nm01 Нож монтерский складной



**НЕРЖ
СТАЛЬ**
лезвие

- Две выемки для поперечного снятия изоляции
- Лезвие из нержавеющей стали
- Изогнутая форма лезвия для продольного реза
- Эргономичная деревянная рукоятка
- Отверстие на рукоятке под карабин

Код продукта	Общая длина ножа, мм	Форма лезвия	Длина лезвия, мм	Толщина лезвия, мм	Кол-во шт. в коробке	Штрихкод
NHT-Nm01-195	195	изогнутое	73	3	72/12/1	4660134 80349 4

NHT-Nm02 Нож монтерский складной



**НЕРЖ
СТАЛЬ**
лезвие

- Две выемки для поперечного снятия изоляции
- Лезвие из нержавеющей стали
- Эргономичная деревянная рукоятка
- Отверстие на рукоятке под карабин

Код продукта	Общая длина ножа, мм	Форма лезвия	Длина лезвия, мм	Толщина лезвия, мм	Кол-во шт. в коробке	Штрихкод
NHT-Nm02-205	205	прямое	83	3	72/12/1	4660134 80350 0

NHT-Nm03 Нож монтерский



**НЕРЖ
СТАЛЬ**
лезвие

- Лезвие из нержавеющей стали
- Вогнутая форма лезвия для продольного реза
- «Пятка» на лезвии
- Защитный чехол для лезвия

Код продукта	Общая длина ножа, мм	Форма лезвия	Длина лезвия, мм	Толщина лезвия, мм	Кол-во шт. в коробке	Штрихкод
NHT-Nm03-185	185	вогнутое с «пяткой»	45	1,8	100/20/1	4650230 93293 8

NHT-Nm04 Нож монтерский



**НЕРЖ
СТАЛЬ**
лезвие

- Лезвие из нержавеющей стали 4Cr14
- Конструкция для работы левой и правой рукой
- Пластиковый прочный чехол с клипсой для крепления на ремне

Код продукта	Общая длина ножа, мм	Форма лезвия	Длина лезвия, мм	Толщина лезвия, мм	Кол-во шт. в коробке	Штрихкод
NHT-Nm04-183	183	изогнутое	65	2	48/12/1	4650230 93436 9



NHT-Nv01 Нож с выдвижным сегментированным лезвием



- Выдвижное сегментированное лезвие из инструментальной стали
- Надежный трехточечный фиксатор
- Корпус из ударопрочного пластика

Код продукта	Ширина лезвия, мм	Толщина лезвия, мм	Количество лезвий	Кол-во шт. в коробке	Штрихкод
NHT-Nv01-18	18	0,5	1	144/24/1	4660134 80360 9

NHT-Nv02 Нож с выдвижным сегментированным лезвием



- Выдвижное сегментированное лезвие из инструментальной стали
- Надежный трехточечный фиксатор
- Металлическая направляющая
- Эргономичный корпус с мягкими прорезиненными вставками

Код продукта	Ширина лезвия, мм	Толщина лезвия, мм	Количество лезвий	Кол-во шт. в коробке	Штрихкод
NHT-Nv02-18	18	0,6	1	144/24/1	4660134 80361 6

NHT-Nv03 Нож с выдвижным сегментированным лезвием



- Выдвижное сегментированное лезвие из инструментальной стали
- Надежный трехточечный фиксатор
- Металлическая направляющая
- Автоподача и сменный комплект лезвий
- Эргономичный корпус с мягкими прорезиненными вставками

Код продукта	Ширина лезвия, мм	Толщина лезвия, мм	Количество лезвий	Кол-во шт. в коробке	Штрихкод
NHT-Nv03-18	18	0,6	3	144/12/1	4660134 80362 3

NEM-Ls01/02 Лезвия сегментированные в наборе



- Лезвия из инструментальной пружинистой стали SK5
- Двухсторонняя заточка

Код продукта	Кол-во лезвий в наборе	Длина лезвия, см	Ширина лезвия, мм	Толщина лезвия, мм	Кол-во наб. в коробке	Штрихкод
NEM-Ls01-H10	10	10	18	0,5	320/20/1	4660134 80283 1
NEM-Ls02-H10	10	10	18	0,6	320/20/1	4660134 80284 8

NHT-No01 Ножницы электромонтажника



- 2 в 1: резка проводов, снятие изоляции
- Серрейторная заточка одного из лезвий
- Противоскользящие рукоятки
- Защитный чехол в комплекте

Код продукта	Макс. сечение кабеля, мм ²	Макс. толщина пластикового листа, мм	Макс. толщина алюм. листа, мм	Макс. толщина медного листа, мм	Длина, мм	Кол-во шт. в коробке	Штрихкод
NHT-No01-150	40	5	3	3	150	40/10/1	4660134 80368 5



NHT-Sia01/02 Съемники изоляции автоматические



- 3 в 1: снятие изоляции с ВВГ-П, ПУНП и круглых кабелей, резка проводов и опрессовка наконечников
- Автоматическая и механическая настройка под сечение провода
- Регулировка длины снятия изоляции
- Корпус из высокоуглеродистой конструкционной стали
- Закаленный нож для точной резки провода
- Эргономичные рукоятки с прорезиненными вставками

Код продукта	Снятие изоляции, мм ²	Резка проводов, мм ²	Опрессовка изолированных наконечников, мм ²	Опрессовка неизолированных наконечников, мм ²	Опрессовка автоклемм под двойной обжим, мм	Кол-во шт. в коробке	Штрихкод
NHT-Sia01-3v1	0,2–10	до 6	0,5–6	4–6; 0,5–2,5	7–8	48/6/1	4660134 80357 9
NHT-Sia02-3v1	0,2–10	до 6	0,5–6	4–6; 1,5–2,5; 0,5–1	7–8	48/6/1	4660134 80358 6

NHT-Sia04 Съемник изоляции автоматический



Окно вывода снятой изоляции

- 3 в 1: снятие изоляции с плоских кабелей ВВГ-П, ПУНП и круглых кабелей, резка проводов и опрессовка наконечников
- Автоматическая и механическая настройка под сечение провода
- Регулировка длины снятия изоляции
- Корпус из высокоуглеродистой конструкционной стали
- Закаленный нож для точной резки провода
- Эргономичные рукоятки с прорезиненными вставками

Код продукта	Снятие изоляции, мм ²	Резка проводов, мм ²	Опрессовка изолированных наконечников, мм ²	Опрессовка неизолированных наконечников, мм ²	Опрессовка автоклемм под двойной обжим, мм	Кол-во шт. в коробке	Штрихкод
NHT-Sia04-3v1	0,2–6	до 6	0,5–6	0,5–6	7–8	30/10/1	4660134 80409 5

NHT-WS03 Съемник изоляции автоматический



- 2 в 1: снятие изоляции и резка проводов
- Автоматическая настройка под сечение провода
- Регулировка длины снятия изоляции
- Корпус из легированной стали и высокопрочного пластика PA66
- Режцы из холоднокатаной углеродистой инструментальной стали
- Закаленный нож для точной резки провода

Код продукта	Снятие изоляции, мм ²	Резка провода, мм ²	Кол-во шт. в коробке	Штрихкод
NHT-WS03-02x6	0,2–6	0–6	100/10/1	4670004 71943 5

NHT-Sia05 Съемник изоляции автоматический



- 2 в 1: снятие изоляции и резка проводов
- Автоматическая настройка под сечение провода
- Регулировка глубины реза
- Закаленный острый нож для резки провода

Код продукта	Снятие изоляции, мм ²	Резка провода, мм ²	Кол-во шт. в коробке	Штрихкод
NHT-Sia05-2v1	0,2–28	до 12	72/12/1	4650230 93420 8



NHT-Sia06 Съемник изоляции автоматический



- 3 в 1: снятие изоляции, резка проводов, опрессовка наконечников и автоклемм
- Автоматическая настройка под сечение провода
- Корпус из высокоуглеродистой конструкционной стали с закалкой рабочих поверхностей
- Профессиональное лезвие высокой прочности из стали SK5, устойчивой к коррозии
- Высококачественная обработка режущих кромок и зубцов держателя
- Эргономичные рукоятки с прорезиненными вставками

Код продукта	Резка проводов, мм	Опрессовка изолированных наконечников, мм ²	Опрессовка неизолированных наконечников, мм ²	Кол-во шт. в коробке	Штрихкод
NHT-Sia06-3v1	0,1–6	0,5–6	4–6; 1,5–2,5; 0,5–1	40/10/1	4650230 95149 6

NHT-Sia07 Съемник изоляции автоматический



- 2 в 1: снятие изоляции с плоских и круглых кабелей, резка проводов
- Автоматическая и механическая настройка под сечение провода
- Корпус из конструкционной стали А3
- Закаленный нож для точной резки провода
- Высококачественная обработка режущих кромок и зубцов держателя
- Удобные рукоятки с прорезиненными вставками

Код продукта	Снятие изоляции, мм ²	Резка проводов, мм	Длина, мм	Кол-во шт. в коробке	Штрихкод
NHT-Sia07-2v1	0,2–6	0,1–6	168	40/10/1	4650230 95043 7

NHT-WS05 Съемник изоляции автоматический



- 2 в 1: снятие изоляции и резка проводов
- Автоматическая и механическая настройка под сечение провода
- Регулировка длины снятия изоляции
- Корпус из высокопрочного армированного пластика
- Режцы из холоднокатаной углеродистой инструментальной стали
- Закаленный нож для точной резки провода

Код продукта	Снятие изоляции, мм ²	Резка проводов, мм ²	Кол-во шт. в коробке	Штрихкод
NHT-WS05-008x6	0,08–6	до 6	50/10/1	4650074 61654 4

NHT-Sia03 Съемник изоляции автоматический



- 2 в 1: снятие изоляции и резка проводов
- Автоматическая настройка под сечение провода
- Регулировка длины снятия изоляции
- Закаленный нож для точной резки провода

Код продукта	Снятие изоляции, мм ²	Резка проводов, мм ²	Кол-во шт. в коробке	Штрихкод
NHT-Sia03-2v1	0,08–10	до 10	40/10/1	4660134 80359 3



NHT-WS02 Съемник изоляции полуавтоматический



- Упругая возвратная пружина
- Корпус из холоднокатаной углеродистой стали
- Матрица из легированной конструкционной стали
- Регулируемый ограничитель длины снятия изоляции
- Эргономичные рукоятки из ПВХ

Код продукта	Снятие изоляции, мм ²	Резка провода, мм ²	Кол-во шт. в коробке	Штрихкод
NHT-WS02-075x6	0,75; 1,0; 1,5; 2,5; 4,0; 6,0	–	40/10/1	4670004 71942 8

NHT-WS05 Съемник изоляции полуавтоматический



- 3 в 1: снятие изоляции, резка проводов, опрессовка наконечников и гильз
- Корпус из холоднокатаной углеродистой инструментальной стали
- Нож для резки закален и заточен
- Эргономичный дизайн и малый вес
- Противоскользящие рукоятки из термопластичной резины

Код продукта	Снятие изоляции, мм ²	Резка провода, мм ²	Опрессовка, мм ²	Длина, мм	Кол-во шт. в коробке	Штрихкод
NHT-WS05-050x6	0,5–6	0–6	0–6	180	40/5/1	4650230 95148 9

NHT-Sim01 Съемник изоляции механический



- 5 в 1: снятие изоляции, резка проводов, формирование петель, винторез и плоскогубцы
- Упругая возвратная пружина и замок
- Корпус и матрица из высокоуглеродистой конструкционной стали
- Закаленный нож для точной резки провода
- Эргономичные рукоятки из ПВХ

Код продукта	Снятие изоляции, мм ²	Резка провода, мм ²	Кол-во шт. в коробке	Штрихкод
NHT-Sim01	0,75; 1; 1,5; 2,5; 4; 6	до 6	100/10/1	4660134 80363 0

NHT-Sim02 Съемник изоляции механический



- 2 в 1: снятие изоляции с круглых кабелей и проводов, рез нейлоновых стяжек
- Регулировочный винт глубины реза
- Закаленные лезвия
- Сменное лезвие в комплекте
- Эргономичный корпус из ударопрочного пластика

Код продукта	Диаметр кабеля, мм	Тип реза	Кол-во шт. в коробке	Штрихкод
NHT-Sim02	8–28	радиальный, продольный	100/25/1	4660134 80699 0

NHT-Sim03 Съемник изоляции механический



- Снятие изоляции с круглых кабелей и проводов
- Регулировочный винт глубины реза
- Закаленные лезвия
- Сменное лезвие в комплекте
- Эргономичный корпус из ударопрочного пластика

Код продукта	Диаметр кабеля, мм	Тип реза	Кол-во шт. в коробке	Штрихкод
NHT-Sim03	4–16	радиальный, продольный	100/25/1	4660134 80700 3



NHT-Sim04 Съемник изоляции механический



- 4 в 1: снятие изоляции, резка проводов, пассатижи, формирование петель
- Корпус из высокоуглеродистой конструкционной стали с закалкой рабочих поверхностей
- Мощная возвратная пружина
- Блокиратор для удобства транспортировки и хранения
- Рукоятки с мягкими вставками из ПВХ

Код продукта	Снятие изоляции, мм ²	Резка проводов, мм ²	Длина, мм	Кол-во шт. в коробке	Штрихкод
NHT-Sim04	0,5–6	0–6	162	100/10/1	4650230 95150 2

NHT-Sim05 Съемник изоляции механический



- 3 в 1: снятие изоляции с одножильных и многожильных проводов, резка проводов, пассатижи
- Корпус из конструкционной стали с защитным покрытием
- Острые лезвия и высокоточные матрицы для аккуратной работы
- Мощная возвратная пружина
- Эргономичные рукоятки из ПВХ

Код продукта	Снятие изоляции, мм ²	Резка проводов, мм ²	Кол-во шт. в коробке	Штрихкод
NHT-Sim05-3v1	0,5; 0,8; 1,3; 2,1; 3,3; 5,3	0–6	120/12/1	4650230 95165 6

NHT-Sim06 Съемник изоляции механический



- 4 в 1: снятие изоляции, резка проводов, опрессовка, резка винтов
- Корпус из прочной углеродистой стали с защитным покрытием
- Острые лезвия и высокоточные матрицы для аккуратной работы
- Рукоятки из термопластичной резины идеально подходят для руки любого размера

Код продукта	Снятие изоляции, мм ²	Резка проводов, мм ²	Опрессовка, мм ²	Длина, мм	Кол-во шт. в коробке	Штрихкод
NHT-Sim06-4v1	0,75–6	0–6	1,5–6	240	60/10/1	4630085 82297 4

NHT-Sim07 Съемник изоляции механический



- 4 в 1: снятие изоляции, резка проводов и мягкой проволоки, опрессовка, резка винтов
- Корпус из прочной высокоуглеродистой стали
- Острые лезвия и высокоточные матрицы для аккуратной работы
- Рукоятки эргономичной формы из термопластичной резины

Код продукта	Снятие изоляции, мм ²	Резка проводов, мм ²	Опрессовка, мм ²	Длина, мм	Кол-во шт. в коробке	Штрихкод
NHT-Sim07-4v1	0,75–6	0–6	1,5–6	225	48/6/1	4630085 82298 1



NHT-Pkv01-D Пресс-клещи для втулочных наконечников



- Автоматическая настройка под сечение наконечника
- Многопозиционная матрица
- Храповой механизм для полного цикла опрессовки
- Винт регулировки усилия опрессовки
- Эргономичные рукоятки с мягкими накладками

Код продукта	Сечения НШВИ, НШВ, мм ²	Сечения НШВИ(2), мм ²	Профиль опрессовки	Твердость матрицы, HRC	Кол-во шт. в коробке	Штрихкод
NHT-Pkv01-D-10	0,25–10	2x0,5–2x4,0	квадрат	42	40/10/1	4660134 80365 4
NHT-Pkv01-D-6	0,5–6	2x0,5–2x2,5	гексагон	42	40/10/1	4660134 80366 1
NHT-Pkv01-D-16	4–16	2x4,0–2x6,0	квадрат	42	40/10/1	4660134 80367 8

NHT-Pkv01 Пресс-клещи для втулочных наконечников



- Механизм регулировки силы опрессовки
- Многопозиционная матрица
- Храповой механизм для полного цикла опрессовки
- Воронение стали для защиты от коррозии
- Эргономичные рукоятки из ударопрочного пластика

Код продукта	Сечения НШВИ(2), НШВ, мм ²	Профиль опрессовки	Твердость матрицы, HRC	Кол-во шт. в коробке	Штрихкод
NHT-Pkv01-M-2-6	2x0,5; 2x0,75; 2x10; 2x1,5; 2x2,5; 2x4; 2x6	трапеция	42	40/10/1	4660134 80382 1
NHT-Pkv01-M-35	10; 16; 25; 35	трапеция	42	40/10/1	4660134 80381 4

NHT-Pkv02-D-6 Пресс-клещи для втулочных наконечников, профессиональные



- Саморегулирующаяся матрица из легированной стали
- Храповой механизм с плавным ходом
- Винт регулировки усилия опрессовки
- Закаленные металлические части
- Эргономичные рукоятки с резиновыми вставками

Код продукта	Опресовка, мм ²	Виды втулочных наконечников	Профиль опрессовки	Твердость матрицы, HRC	Кол-во шт. в коробке	Штрихкод
NHT-Pkv02-D-6	0,25–6	гильзы E-типа, НГИ-2, НГ	гексагон	52	40/10/1	4650230 95061 1



NHT-Pkv02-D-10 Пресс-клещи для втулочных наконечников



- Саморегулирующаяся матрица из легированной стали
- Храповой механизм для полного цикла опрессовки
- Винт регулировки усилия опрессовки
- Закаленные металлические части
- Эргономичные рукоятки с резиновыми вставками

Код продукта	Опресовка, мм ²	Виды втулочных наконечников	Профиль опрессовки	Твердость матрицы, HRC	Кол-во шт. в коробке	Штрихкод
NHT-Pkv02-D-10	0,25–10	гильзы E-типа, НГИ-2, НГ	квадрат	52	40/10/1	4650230 95062 8

NHT-CT04 Пресс-клещи для втулочных наконечников



- Компактный корпус из холоднокатаной углеродистой закаленной стали
- Высокоточная опрессовка
- Эргономичные рукоятки из АБС-пластика

Код продукта	Сечения НШВИ, НШВ, мм ²	Профиль опрессовки	Твердость матрицы, HRC	Кол-во шт. в коробке	Штрихкод
NHT-CT04-025x25	0,25; 0,5; 1; 1,5; 2	трапеция	42	80/20/1	4650074 61259 1

NHT-Pkv02-M Пресс-клещи для втулочных наконечников



- 2 в 1: опрессовка наконечников и резка проводов
- Высокоточная опрессовка
- Рез провода без повреждения жил
- Никелевое покрытие для защиты от коррозии
- Эргономичные рукоятки из ударопрочного пластика

Код продукта	Сечения НШВИ, НШВ, мм ²	Профиль опрессовки	Твердость матрицы, HRC	Кол-во шт. в коробке	Штрихкод
NHT-Pkv02-M-16	1,5–0,75; 1; 1,5; 2,5; 4; 6; 10; 16	клиновидный	42	60/20/1	4660134 80979 3

NHT-Pki02/03 Пресс-клещи для изолированных втулочных наконечников



- Многопозиционная матрица
- Трещоточный механизм для полного цикла опрессовки
- Воронение стали для защиты от коррозии
- Винт экстренной разблокировки матрицы
- Эргономичные рукоятки из ударопрочного пластика

Код продукта	Опресовка, мм ²	Виды втулочных наконечников	Профиль опрессовки	Твердость матрицы, HRC	Кол-во штук в коробке	Штрихкод
NHT-Pki02	0,5–6	НВИ, НКИ, РшИп, РшИм	овал	45	40/10/1	4650230 95281 3
NHT-Pki03	0,5–6	РпИп, РпИм	овал	45	40/10/1	4650230 95282 0



NHT-Pkk01 Пресс-клещи для кабельных наконечников



- Усиленная конструкция из закаленной стали с окисным покрытием
- Многопозиционная матрица
- Храповой механизм для полного цикла опрессовки
- Винт экстренной разблокировки матриц
- Длинные резиновые рукоятки

Код продукта	Сечения кабельных наконечников и гильз, мм ²	Профиль опрессовки	Твердость матрицы, HRC	Кол-во шт. в коробке	Штрихкод
NHT-Pkk01	1,25; 2; 5,5; 8; 16	клиновидный	45	40/10/1	4660134 80356 2

NHT-Pkk2/Pkk3 Пресс-клещи для кабельных наконечников



- Многопозиционная матрица
- Трещоточный механизм для полного цикла опрессовки
- Воронение стали для защиты от коррозии
- Эргономичные рукоятки из ударопрочного пластика

Код продукта	Опрессовка, мм ²	Профиль опрессовки	Твердость матрицы, HRC	Кол-во шт. в коробке	Штрихкод
NHT-Pkk2-0.5-6	0,5–6	клиновидный	45	40/10/1	4650230 95280 6
NHT-Pkk3-0.5-6	0,5–6	клиновидный	45	40/10/1	4650230 95283 7
NHT-Pkk2-2.5-16	2,5–16	клиновидный	45	40/10/1	4650230 95284 4
NHT-Pkk2-10-38	10–38	клиновидный	45	40/10/1	4650230 95285 1

NHT-Pkv01-M-2.5 Пресс-клещи для автоклемм под двойной обжим



- Механизм регулировки силы опрессовки
- Многопозиционная матрица
- Храповой механизм для полного цикла опрессовки
- Воронение стали для защиты от коррозии
- Эргономичные рукоятки из ударопрочного пластика

Код продукта	Сечения, мм ²	Профиль опрессовки	Твердость матрицы, HRC	Кол-во шт. в коробке	Штрихкод
NHT-Pkv01-M-2.5	0,1–0,25; 0,5; 1; 1,5–2,5	лепестковый, двухконтурный	42	40/10/1	4660134 80383 8

NHT-CT05 Пресс-клещи для телефонных и компьютерных проводов



- 7 в 1: опрессовка разъемов RJ-45, RJ-12, RJ-11, снятие изоляции, резка проводов, зачистка и заделка витой пары
- Вертикальная опрессовка
- Возвратный механизм для быстрого раскрытия рукояток
- Эргономичные рукоятки с резиновыми вставками
- Инструмент для зачистки и заделки витой пары в комплекте

Код продукта	Опрессовка разъемов	Опрессовка	Твердость матрицы, HRC	Кол-во шт. в коробке	Штрихкод
NHT-CT05-468P	RJ-45, RJ-12, RJ-11	вертикальная	42	40/10/1	4650074 61260 7



NHT-Pkm01-6v1 Пресс-клещи многофункциональные



- 6 в 1: резка проводов, снятие изоляции, опрессовка, формирование петель, винторез, плоскогубцы
- Отшлифованные, остро заточенные лезвия
- Точная обработка матриц
- Эргономичные рукоятки из ударопрочного ПВХ

Код продукта	Резка про- вода, мм ²	Снятие изоляции, мм ²	Опресовка, мм ²	Резка винтов	Длина инстру- мента, мм	Кол-во шт. в коробке	Штрихкод
NHT-Pkm01-6v1	0-6	0,2-0,3; 0,5; 0,75; 1,5; 2,5; 4	1,5-6; 0,3-0,75	5-40; 10-24; 4-40; 10-32; 8-32; 6-32	215	72/12/1	4660134 80444 6

NHT-Pkm01-4v1 Пресс-клещи многофункциональные



- 4 в 1: опрессовка, резка проводов, снятие изоляции, формирование петель
- Острые отшлифованные лезвия и высокоточные матрицы для аккуратной работы
- Возвратная пружина
- Фиксатор лезвий для безопасности хранения и транспортировки
- Эргономичные противоскользящие рукоятки

Код продукта	Резка провода, мм ²	Снятие изоляции, мм ²	Опресовка, мм ²	Длина инструмента, мм	Кол-во шт. в коробке	Штрихкод
NHT-Pkm01-4v1	0-6	0,5, 0,8; 1,3; 2,1; 3,3; 5,3	1,5-6	165	120/12/1	4650230 95164 9

NHT-Pkm02 Пресс-клещи многофункциональные



- 4 в 1: резка проводов, снятие изоляции, опрессовка, формирование петель
- Отшлифованные, остро заточенные лезвия
- Точная обработка матриц
- Рукоятки с мягкими резиновыми вставками

Код продукта	Резка про- вода, мм ²	Снятие изоляции, мм ²	Опресовка изолирован- ных наконечников, мм ²	Опресовка неизолирован- ных наконечников, мм ²	Длина инстру- мента, мм	Кол-во шт. в коробке	Штрихкод
NHT-Pkm02-4v1	0-8	0,3; 0,5-0,8; 1,25	0,3-0,5; 0,75-1,5; 2,5-6	0,08; 0,1; 0,1-0,3; 0,3; 0,3-0,5; 0,75-2,5	187	72/12/1	4660134 80445 3

NHT-Pkm03 Пресс-клещи многофункциональные



- 4 в 1: опрессовка, резка проводов, снятие изоляции, плоскогубцы
- Острые отшлифованные лезвия и высокоточные матрицы для аккуратной работы
- Фиксатор лезвий для безопасности хранения и транспортировки
- Эргономичные противоскользящие рукоятки

Код продукта	Резка провода, мм ²	Снятие изоляции, мм ²	Опресовка изолированных наконечников, мм ²	Длина инструмента, мм	Кол-во шт. в коробке	Штрихкод
NHT-Pkm03-4v1	0-6	0,5-5,3	0,5-3,3	175	60/10/1	4650230 95044 4



NHT-Pk01 Пресс-клещи гексагональные



Матрицы **револьверного** типа



многопозиционные матрицы



шести-гранный профиль обжима

- Многопозиционные матрицы револьверного типа
- Удобный механизм перенастройки на нужное сечение
- Усиленный рычажный механизм
- Эргономичные накладки на рукоятках

Код продукта	Профиль опрессовки	Опрессовывание медных наконечников, мм ²	Длина, мм	Кол-во шт. в коробке	Штрихкод
NHT-Pk01-6-50	гексагон	6, 10, 16, 25, 35, 50	390	10/1	4630085 82341 4
NHT-Pk01-25-150	гексагон	25, 35, 50, 70, 95, 120, 150	620	5/1	4650230 95266 0

NHT-In01 Набор инструмента



- Пресс-клещи с высокоточными матрицами
- Кабельные ножницы с острыми лезвиями серповидной формы
- Съемник для снятия изоляции с коаксиального кабеля
- Прочный пластиковый кейс с эргономичной рукояткой

Код продукта	Комплектация	Кол-во наборов в коробке	Штрихкод
NHT-In01-N3	пресс-клещи+сменные матрицы, ножницы кабельные, съемник изоляции	10/1	4660134 80390 6



NHT-Pg01 Прессы гидравлические ручные



- Надежный гидравлический механизм
- Комплект сменных матриц под опрессовку разного сечения
- Высокоточные безлюфтовые матрицы
- Клапан ручного сброса давления
- Комплект из трех уплотнительных колец
- Прочный пластиковый кейс с эргономичной рукояткой

Код продукта	Профиль обжима	Макс. усилие, т	Опрессовывание: медные/алюм. наконечники, мм ²	Сменные матрицы, мм ²	Поворот рабочей головы, град.	Кол-во шт. в коробке	Штрихкод
NHT-Pg01-04-70	гексагон	6	4–70/10–70	4, 6, 10, 16, 25, 35, 50, 70	0–360	4/1	4630085 82338 4
NHT-Pg01-10-120	гексагон	8	10–120	10, 16, 25, 35, 50, 70, 95, 120	0–360	4/1	4630085 82339 1
NHT-Pg01-16-240	гексагон	12	16–240	16, 25, 35, 50, 70, 95, 120, 150, 185, 240	0–360	4/1	4630085 82340 7
NHT-Pg01-16-300	гексагон	12	16–300	16, 25, 35, 50, 70, 95, 120, 150, 185, 240, 300	0–360	4/1	4630085 82336 0

NHT-Pg03 Прессы гидравлические ручные



- Надежный гидравлический механизм с плавным ходом
- Комплект сменных матриц под опрессовку разного сечения
- Высокоточные безлюфтовые матрицы
- Комплект из трех уплотнительных колец
- Прочный пластиковый кейс с эргономичной рукояткой

Код продукта	Профиль обжима	Макс. усилие, т	Опрессовывание: медные/алюм. наконечники, мм ²	Сменные матрицы, мм ²	Поворот рабочей головы, град.	Кол-во шт. в коробке	Штрихкод
NHT-Pg03-04-70	гексагон	6	4–70/10–70	4, 6, 10, 16, 25, 35, 50, 70	0–360	5/1	4660134 80386 9
NHT-Pg03-10-120	гексагон	8	10–120	10, 16, 25, 35, 50, 70, 95, 120	0–360	4/1	4660134 80387 6
NHT-Pg03-16-240	гексагон	12	16–240	16, 25, 35, 50, 70, 95, 120, 150, 185, 240	0–360	4/1	4660134 80388 3
NHT-Pg03-16-300	гексагон	12	16–300	16, 25, 35, 50, 70, 95, 120, 150, 185, 240, 300	0–360	4/1	4660134 80389 0

NHT-Pg06 Прессы гидравлические ручные



- Надежный гидравлический механизм
- Комплект сменных матриц под опрессовку разного сечения
- Высокоточные безлюфтовые матрицы
- Система защиты от протечек и падения давления
- Прочный пластиковый кейс с эргономичной рукояткой

Код продукта	Профиль обжима	Макс. усилие, т	Опрессовывание: медные/алюм. наконечники, мм ²	Сменные матрицы, мм ²	Поворот рабочей головы, град.	Кол-во шт. в коробке	Штрихкод
NHT-Pg06-4-70	гексагон	8	4–70	4, 6, 10, 16, 25, 35, 50, 70	0–360	5/1	4650230 93736 0
NHT-Pg06-10-120	гексагон	10	10–120	10, 16, 25, 35, 50, 70, 95, 120	0–360	4/1	4650230 93737 7



NHT-Pg05-A Прессы гидравлические ручные, с автоматическим сбросом давления



- Механизм быстрого хода штока: для полного смыкания матриц требуется сделать 3–4 «качка»
- Надежный гидравлический механизм
- Комплект сменных матриц под опрессовку разного сечения
- Высокоточные безлюфтовые матрицы
- Автоматический сброс давления
- Механизм для быстрого хода штока
- Прочный пластиковый кейс с эргономичной рукояткой

Код продукта	Профиль обжима	Макс. усилие, т	Опрессовывание: медные /алюм. наконечники, мм ²	Сменные матрицы, мм ²	Поворот рабочей головы, град.	Кол-во шт. в коробке	Штрихкод
NHT-Pg05-A-16-120	гексагон	8	16–120	16, 25, 35, 50, 70, 95, 120	0–360	5/1	4650230 93585 4
NHT-Pg05-A-16-300	гексагон	10	16–300	16, 25, 35, 50, 70, 95, 120, 150, 185, 240, 300	0–360	4/1	4650230 93586 1

NHT-Pg04-P Пресс гидравлический помповый



- Надежный гидравлический механизм
- Высокоточные матрицы
- Специальный пуансон исключает застревание заготовки в матрице
- Высокое давление для легкого перфорирования
- Прочный металлический кейс с эргономичной рукояткой

Код продукта	Макс. толщина перф. листа, мм	Макс. усилие, т	Ход поршня, мм	Диаметр перф. отверстий, мм	Кол-во шт. в коробке	Штрихкод
NHT-Pg04-P	сталь St37: 3; нерж. сталь: 1,6	8	20	22; 27,5; 34; 43; 49; 60	3/1	4630085 82609 5

**NHT-FT01** Инструмент для монтажа кабельных стяжек

- Корпус выполнен из холоднокатаной углеродистой стали
- 2 функции: затягивание и обрезка нейлоновых кабельных стяжек

Код продукта	Ширина стяжек, мм	Твердость рабочих кромок	Длина, мм	Вес, г	Кол-во шт. в коробке	Штрихкод
NHT-FT01-2x10	2-10	45	195	260	50/10/1	4650074 61655 1

NHT-In102 Инструмент для натяжения и резки стальной ленты на опорах с храповым механизмом

- Лезвие из быстрорежущей стали с повышенным содержанием углерода
- Стальная рукоятка ножа с мягкой противоскользящей накладкой
- Натяжение кабельных стальных стяжек
- Храповой механизм
- Увеличенная площадь контактного пятна зубьев храповика

Код продукта	Макс. ширина на стальной ленте, мм	Макс. толщина на стальной ленте, мм	Макс. ширина кабельной стяжки, мм	Макс. толщина кабельной стяжки, мм	Макс. усилие натяжения ленты, кгс	Кол-во шт. в коробке	Штрихкод
NHT-In102-20	20	1	23	0,8	1300	10/1	4660134 80289 3

Мультиметры и токовые клещи

40–47



Мультиметры цифровые.
Щупы тестера. Токовые клещи.

Детекторы

48–49



Детектор металла и проводки.
Детектор металла, дерева и проводки.
Детекторы напряжения.

Индикаторы и тестеры

50–52

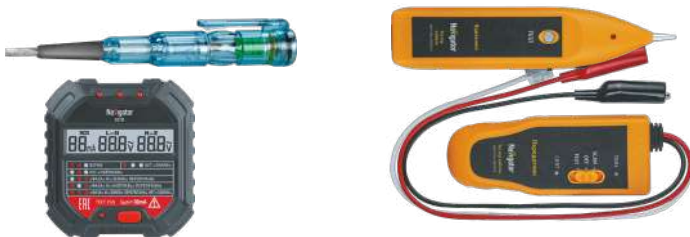

Отвертки-индикаторы.
Индикаторы напряжения.
Тестер кабеля. Тестеры розеток.

Дальномеры

53



Дальномеры лазерные.

Лазерные уровни

54–56



Лазерные уровни.
Штативы для лазерных приборов.
Аккумуляторы и зарядные устройства.

Рулетки

57



Рулетки измерительные.

**NMT-Mm01** Мультиметр цифровой в чехле

- Надежный многопозиционный переключатель режимов работы и пределов измерений
- Автоматическая индикация перегрузки
- Защитный предохранитель
- 3,5-разрядный ЖК-дисплей, максимальное показание дисплея 1999
- 2–3 измерения в секунду
- Эргономичная компактная конструкция

Код продукта	Международный номер	Мин. чувствительность для постоянного тока	Функции	Индикатор низкого заряда батареи	Защита от перегрузок	Питание	Кол-во шт. в коробке	Штрихкод
NMT-Mm01-830L	MAS830L	0,1 мкА	7: \underline{A} , \underline{V} , \underline{V} , Ω , \rightarrow , hFE, \bullet)	да	да	Крона, 9 В	50/1	4630085 82428 2
NMT-Mm01-838L	MAS838L	1 мкА	8: \underline{A} , \underline{V} , \underline{V} , Ω , \rightarrow , hFE, \bullet), °C	да	да	Крона, 9 В	50/1	4630085 82429 9

NMT-Mm02 Мультиметр цифровой

- Надежный многопозиционный переключатель режимов работы и пределов измерений
- Автоматическая индикация перегрузки
- Защитный предохранитель
- 3,5-разрядный ЖК-дисплей, максимальное показание дисплея 1999
- 2–3 измерения в секунду

Код продукта	Международный номер	Мин. чувствительность для постоянного тока	Функции	Индикатор низкого заряда батареи	Защита от перегрузок	Питание	Кол-во шт. в коробке	Штрихкод
NMT-Mm02-831	M831	1 мкА	6: \underline{A} , \underline{V} , \underline{V} , Ω , \rightarrow , \bullet)	да	да	Крона, 9 В	50/1	4650230 93587 8
NMT-Mm02-832	M832	1 мкА	8: \underline{A} , \underline{V} , \underline{V} , Ω , \rightarrow , hFE, \bullet), $\mu\Omega$	да	да	Крона, 9 В	50/1	4630085 82431 2

NMT-Mm03 Мультиметр цифровой в чехле

- Увеличенный функционал с большим количеством диапазонов измерений
- Надежный многопозиционный переключатель режимов работы и пределов измерений
- Автоматическая индикация перегрузки
- Защитный предохранитель
- 3,5-разрядный ЖК-дисплей, максимальное показание дисплея 1999
- 2–3 измерения в секунду

Код продукта	Международный номер	Функции	Индикатор низкого заряда батареи	Защита от перегрузок	Питание	Кол-во шт. в коробке	Штрихкод
NMT-Mm03-064	MY64	11: \underline{A} , \underline{A} , \underline{V} , \underline{V} , Ω , \rightarrow , hFE, Hz, \rightarrow , \bullet), °C	да	да	Крона, 9 В	20/1	4630085 82433 6
NMT-Mm03-061	MY61	9: \underline{A} , \underline{A} , \underline{V} , \underline{V} , Ω , \rightarrow , hFE, \rightarrow , \bullet)	да	да	Крона, 9 В	20/1	4650230 93147 4
NMT-Mm03-062	MY62	10: \underline{A} , \underline{A} , \underline{V} , \underline{V} , Ω , \rightarrow , hFE, Hz, \rightarrow , \bullet), °C	да	да	Крона, 9 В	20/1	4650230 93148 1
NMT-Mm03-063	MY63	10: \underline{A} , \underline{A} , \underline{V} , \underline{V} , Ω , \rightarrow , hFE, Hz, \rightarrow , \bullet)	да	да	Крона, 9 В	20/1	4650230 93588 5

**NMT-Mm04** Мультиметр цифровой, компактный

- Надежный многопозиционный переключатель режимов работы и пределов измерений
- Автоматическая индикация перегрузки
- 2–3 измерения в секунду
- 3,5-разрядный ЖК-дисплей, максимальное показание дисплея 1999
- Эргономичная компактная конструкция

Код продукта	Международный номер	Функции	Индикатор низкого заряда батареи	Защита от перегрузок	Питание	Кол-во шт. в коробке	Штрихкод
NMT-Mm04-182	M182	8: \bar{A} , \bar{V} , \bar{V} , Ω , \rightarrow , hFE, \bullet), \square 1,5/9V	да	нет	12 В NEDA 1811A/Energizer AG23	100/1	4630085 82434 3

NMT-Mm04-M300 Мультиметр цифровой

- Надежный многопозиционный переключатель режимов работы и пределов измерений
- 2–3 измерения в секунду
- 3,5-разрядный ЖК-дисплей, максимальное показание 1999
- Измерение напряжения бортовой сети автомобиля
- Эргономичная компактная и легкая конструкция с пазом для щупов

Код продукта	Международный номер	Функции	Индикатор низкого заряда батареи	Защита от перегрузок	Питание	Кол-во шт. в упаковке	Штрихкод
NMT-Mm04-M300	M300	6: \bar{A} , \bar{V} , \bar{V} , Ω , \rightarrow , \bullet)	да	да	12 В, тип «23 А»	100/1	4650230 93589 2

NMT-Mm05 Мультиметр цифровой в чехле

- Надежный многопозиционный переключатель режимов работы и пределов измерений
- 2–3 измерения в секунду
- 3,5-разрядный ЖК-дисплей с подсветкой, максимальное показание 1999
- Измерение напряжения бортовой сети автомобиля
- Защитный чехол и складная подставка

Код продукта	Международный номер	Функции	Индикатор низкого заряда батареи	Защита от перегрузок	Изменение температуры	Питание	Кол-во шт. в упаковке	Штрихкод
NMT-Mm05-UT33A	UT33A+	7: \bar{A} , \bar{V} , \bar{V} , Ω , \rightarrow , \bullet), °C	да	да	-40...+1370 °C	Крона, 9 В	50/1	4650230 93578 6
NMT-Mm05-UT33C	UT33C+	7: \bar{A} , \bar{V} , \bar{V} , Ω , \rightarrow , \bullet), °C	да	да	-40...+1370 °C	Крона, 9 В	50/1	4650230 93580 9

**NMT-Mm06** Мультиметр цифровой в чехле

- Надежный многопозиционный переключатель режимов работы и пределов измерений
- 2–3 измерения в секунду
- 4-позиционный наклонный дисплей, максимальное показание 1999
- Защитный чехол и складная подставка

Код продукта	Международный номер	Функции	Индикатор низкого заряда батареи	Защита от перегрузок	Питание	Кол-во шт. в упаковке	Штрихкод
NMT-Mm06-9205A	9205A	9: \underline{A} , \underline{A} , \underline{V} , \underline{V} , Ω , \rightarrow , hFE, $\{f$, \bullet)	да	да	12 В, тип «23 А»	40/1	4650230 93590 8

NMT-Mm07-8233E Мультиметр цифровой в чехле

- Автоматический выбор пределов измерений
- 2–3 измерения в секунду
- 3,5-разрядный ЖК-дисплей с подсветкой, максимальное показание 1999
- Защитный чехол и складная подставка

Код продукта	Международный номер	Функции	Индикатор низкого заряда батареи	Защита от перегрузок	Питание	Кол-во шт. в упаковке	Штрихкод
NMT-Mm07-8233E	8233E	8: \underline{A} , \underline{A} , \underline{V} , \underline{V} , Ω , \rightarrow , \bullet), °C	да	да	Крона, 9 В	40/1	4650230 93591 5

NMT-Mm07-8232 Мультиметр цифровой в чехле

- Фонарь для работы в слабоосвещенных местах
- Автоматический выбор пределов измерений
- 2–3 измерения в секунду
- 3,5-разрядный ЖК-дисплей, максимальное показание 1999
- Бесконтактный тест наличия напряжения NCV
- Защитный чехол, встроенные щупы

Код продукта	Международный номер	Функции	Индикатор низкого заряда батареи	Защита от перегрузок	Питание	Кол-во шт. в упаковке	Штрихкод
NMT-Mm07-8232	8232	7: \underline{A} , \underline{A} , \underline{V} , \underline{V} , Ω , \rightarrow , \bullet))	да	да	2xAAA, 3 В	90/1	4650230 93592 2

**NMT-Mm08** Мультиметр цифровой

- Автоматический выбор пределов измерений
- 2–3 измерения в секунду
- Подсветка и фонарик для работы в слабоосвещенных местах
- Бесконтактный тест наличия напряжения NCV
- Прочный кофр с удобной липучкой

Код продукта	Международный номер	Функции	Индикатор низкого заряда батареи	Защита от перегрузок	Питание	Кол-во шт. в коробке	Штрихкод
NMT-Mm08-8211	MS8211	9: \bar{A} , \bar{A} , \bar{V} , \bar{V} , Ω , \rightarrow , Hz, \rightarrow , \rightarrow	да	да	2xAAA, 3 В	40/1	4650230 93593 9

NMT-Mm09 Мультиметр цифровой в чехле

- Надежный многопозиционный переключатель режимов работы и пределов измерений
- Бесконтактный тест наличия напряжения NCV
- Возможность проверки линии под напряжением Live
- Система True RMS – «истинное среднеквадратичное значение»
- 3,5-разрядный ЖК-дисплей с подсветкой, максимальное показание 6000
- Защитный чехол и складная подставка

Код продукта	Международный номер	Функции	Индикатор низкого заряда батареи	Защита от перегрузок	Питание	Кол-во шт. в коробке	Штрихкод
NMT-Mm09-18C	MS18C	11: \bar{A} , \bar{A} , \bar{V} , \bar{V} , Ω , \rightarrow , hFE, Hz, \rightarrow , \rightarrow , °C	да	да	4xAA, 6 В	30/1	4650230 93594 6

NMT-Mm-830L Мультиметр цифровой в чехле

- Надежный многопозиционный переключатель режимов и диапазонов
- Защитные предохранители
- ЖК-дисплей с максимальным показанием 1999
- Эргономичный компактный корпус
- Защитный чехол-подставка
- Тест батарей под нагрузкой

Код продукта	Международный номер	Функции	Защита от перегрузок	Питание	Кол-во шт. в коробке	Штрихкод
NMT-Mm-830L	830L	7: \bar{A} , \bar{V} , \bar{V} , Ω , \rightarrow , \rightarrow , \rightarrow	да	2xAAA, 1,5 В	50/1	4650230 95765 8

**NMT-Mm-125B** Мультиметр цифровой Smart

- Smart – автоматический выбор режимов и диапазонов
- Система True RMS – «истинное среднеквадратичное значение»
- Компактный корпус
- ЖК-дисплей с подсветкой, максимальное показание 3999
- Фонарик

Код продукта	Международный номер	Функции	Защита от перегрузок	Питание	Кол-во шт. в коробке	Штрихкод
NMT-Mm-125B	125B	7: \bar{V} , \bar{V} , Hz, Ω , ∇ , ∇ , ∇)	нет	2xAAA, 1,5 В	50/1	4650230 95769 6

NMT-Mm-126B Мультиметр цифровой Smart

- Smart – автоматический выбор режимов и диапазонов
- Система True RMS – «истинное среднеквадратичное значение»
- Подсветка портов соответственно режимам
- Цветной ЖК-дисплей с подсветкой, максимальное показание 5999
- Защитные предохранители
- Компактный корпус
- Защитный чехол и сумка для хранения в комплекте
- Фонарик

Код продукта	Международный номер	Функции	Защита от перегрузок	Питание	Кол-во шт. в коробке	Штрихкод
NMT-Mm-126B	126B	10: \bar{A} , \bar{A} , \bar{V} , \bar{V} , Hz, Ω , ∇ , ∇ , ∇)	да	4xAAA, 1,5 В	50/1	4650230 95770 2

NMT-Mm-116 Мультиметр цифровой Smart

- Smart – автоматический выбор режимов и диапазонов
- Система True RMS – «истинное среднеквадратичное значение»
- Подсветка портов соответственно режимам
- Цветной ЖК-дисплей с подсветкой, максимальное показание 9999
- Защитные предохранители
- Компактный корпус
- Защитный чехол и сумка для хранения в комплекте
- Фонарик

Код продукта	Международный номер	Функции	Защита от перегрузок	Питание	Кол-во шт. в коробке	Штрихкод
NMT-Mm-116	116	10: \bar{A} , \bar{A} , \bar{V} , \bar{V} , Hz, Ω , ∇ , ∇ , ∇)	да	3xAAA, 1,5 В	40/1	4650230 95771 9

**NMT-Kt01** Клещи токовые

- Надежный многопозиционный переключатель режимов работы и пределов измерений
- Автоматическая индикация перегрузки
- 3,5-разрядный ЖК-дисплей, максимальное показание дисплея 1999
- 2–3 измерения в секунду
- Тканевая сумка для удобного хранения и переноски

Код продукта	Международный номер	Функции	Индикатор низкого заряда батареи	Защита от перегрузок	Питание	Кол-во шт. в коробке	Штрихкод
NMT-Kt01-266	266	5: \underline{A} , \underline{V} , \underline{V} , Ω , \bullet)	да	да	Крона, 9 В	20/1	4660134 80261 9
NMT-Kt01-266F	266F	7: \underline{A} , \underline{V} , \underline{V} , Ω , \bullet), Hz	да	да	Крона, 9 В	20/1	4660134 80262 6
NMT-Kt01-266C	266C	6: \underline{A} , \underline{V} , \underline{V} , Ω , \bullet), °C	да	да	Крона, 9 В	20/1	4660134 80263 3

NMT-Cm-200AX Клещи токовые

- Автоматический выбор диапазона измерений
- Компактный форм-фактор
- Автоматическое выключение для экономии заряда батарей
- ЖК-дисплей, максимальное показание 5999

Код продукта	Международный номер	Функции	Индикатор низкого заряда батареи	Защита от перегрузок	Питание	Кол-во шт. в коробке	Штрихкод
NMT-Cm-200AX	200AX	5: \underline{A} , \underline{V} , \underline{V} , Ω , \bullet)	да	нет	2xAAA, 1,5 В	60/1	4650230 95779 5

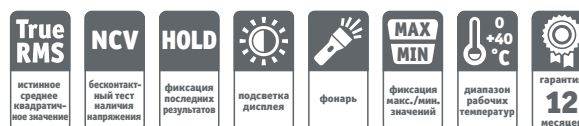
NMT-Cm-206B Клещи токовые True RMS

- Автоматический выбор диапазона измерений
- Автоматическое выключение для экономии заряда батарей
- ЖК-дисплей, максимальное показание 5999
- Плотная сумка-чехол для переноски устройства и аксессуаров

Код продукта	Международный номер	Функции	Индикатор низкого заряда батареи	Защита от перегрузок	Питание	Кол-во шт. в коробке	Штрихкод
NMT-Cm-206B	206B	9: \underline{A} , \underline{V} , \underline{V} , Ω , \bullet), Hz, \neg t, \bullet , °C	да	нет	2xAAA, 1,5 В	40/1	4650230 95780 1

**NMT-Cm-2017B** Клещи токовые True RMS

- Увеличенное раскрытие клещей – 35 мм
- Автоматический выбор диапазона измерений
- Автоматическое выключение для экономии заряда батарей
- ЖК-дисплей, максимальное показание 5999
- Плотная сумка-чехол для переноски устройства и аксессуаров

Код продукта	Международный номер	Функции	Индикатор низкого заряда батареи	Защита от перегрузок	Питание	Кол-во шт. в коробке	Штрихкод
NMT-Cm-2017B	2017B	9: \bar{A} , \bar{V} , \bar{V} , Hz, Ω , \rightarrow , \rightarrow , \rightarrow , °C	да	нет	2xAAA, 1,5 В	30/1	4650230 95781 8

NMT-Cm-2117 Клещи токовые True RMS

- Увеличенное раскрытие клещей – 35 мм
- Измерение постоянного и переменного тока
- Автоматический выбор диапазона измерений
- Автоматическое выключение для экономии заряда батарей
- ЖК-дисплей, максимальное показание 5999
- Плотная сумка-чехол для переноски устройства и аксессуаров

Код продукта	Международный номер	Функции	Индикатор низкого заряда батареи	Защита от перегрузок	Питание	Кол-во шт. в коробке	Штрихкод
NMT-Cm-2117	2117	10: \bar{A} , \bar{A} , \bar{V} , \bar{V} , Hz, Ω , \rightarrow , \rightarrow , \rightarrow , °C	да	нет	2xAAA, 1,5 В	30/1	4650230 95782 5

NTA-Sch01 Щупы тестера

- Надежная изоляция
- Гибкий долговечный провод
- Острые наконечники
- Увеличенная площадь сечения токоведущей жилы
- Колпачки в комплекте

Код продукта	Макс. напряжение, В	Макс. сила тока, А	Категория измерительной цепи	Кол-во шт. в коробке	Штрихкод
NTA-Sch01	1000	10	I	200/25/1	4660134 80396 8

NTA-TI Щупы тестера

- Долговечный гибкий провод
- Повышенная категория измерительной цепи
- Увеличенная площадь сечения
- Защитные колпачки в комплекте

Код продукта	Макс. напряжение, В	Макс. сила тока, А	Категория измерительной цепи	Кол-во шт. в коробке	Штрихкод
NTA-TI-01 ¹	600	10	CAT.II 600 В	200/1	4650230 95800 6
NTA-TI-02	1000	10	CAT.III 1000 В	200/1	4650230 95801 3
NTA-TI-03 ²	1000	10	CAT.IV 600 В, CAT.III 1000 В	200/1	4650230 95802 0

**NMT-De01** Детектор металла и проводки

- 2 режима: обнаружение металла и обнаружение проводки
- Регулировка уровня чувствительности с помощью колесика
- Звуковая и световая индикации
- Небольшой вес

Код продукта	Глубина обнаружения напряжения эл. провода	Глубина обнаружения металла	Автоматическое отключение	Питание	Кол-во штук в упаковке	Штрихкод
NMT-De01	до 40 мм	до 24 мм	нет	Крона, 9 В	60/1	4650230 93620 2

NMT-De02 Детектор металла, дерева и проводки

- 3 режима: обнаружение металла, проводов под напряжением, деревянного каркаса
- Автоматическое отключение для экономии заряда батареи
- Звуковая и световая индикации
- Небольшой вес
- Удобный паз для маркировки места обнаружения объекта

Код продукта	Глубина обнаружения напряжения эл. провода	Глубина обнаружения металла	Автоматическое отключение	Питание	Кол-во штук в упаковке	Штрихкод
NMT-De02	до 50 мм	до 25 мм	да	Крона, 9 В	40/1	4650230 93621 9

NMT-D-8806 Детектор напряжения

- Измерение постоянного и переменного напряжения
- Бесконтактное определение напряжения
- Автоматическое отключение
- Звуковая прозвонка
- Определение полярности
- Клипса для фиксации

Код продукта	Категория измерительной цепи	Индикатор низкого заряда батареи	Питание	Кол-во шт. в коробке	Штрихкод
NMT-D-8806	CAT.II 300 В	да	2xLR44	120/1	4650230 95790 0

**NMT-D-91A** Детектор напряжения

- Измерение постоянного и переменного напряжения
- Бесконтактное определение напряжения
- Автоматическое отключение
- Звуковая прозвонка
- Двусторонняя отвертка PH/SL
- Фонарик
- Определение полярности
- Клипса для фиксации

Код продукта	Категория измерительной цепи	Индикатор низкого заряда батареи	Питание	Кол-во шт. в коробке	Штрихкод
NMT-D-91A	CAT.II 300 В	да	1xAAA	200/1	4650230 95791 7

NMT-D-100X Детектор напряжения

- Бесконтактное определение напряжения
- Автоматическое отключение
- Отвертка SL
- Фонарик
- Клипса для фиксации

Код продукта	Категория измерительной цепи	Индикатор низкого заряда батареи	Питание	Кол-во шт. в коробке	Штрихкод
NMT-D-100X	CAT.IV 600 В, CAT.III 1000 В	да	2xAAA	120/1	4650230 95792 4

NMT-D-100PX Детектор напряжения

- Бесконтактное определение напряжения
- Определение чередования фаз
- Автоматическое отключение
- Фонарик
- Клипса для фиксации

Код продукта	Категория измерительной цепи	Индикатор низкого заряда батареи	Питание	Кол-во шт. в коробке	Штрихкод
NMT-D-100PX	CAT.IV 600 В, CAT.III 1000 В	да	2xAAA	120/1	4650230 95793 1

**NTP-E** Отвертка-индикатор электронная

- 3 режима измерения: фаза/ноль, поиск излучения, определение полярности +/-
- 2 режима индикации: световая и звуковая
- Повышенный уровень чувствительности при бесконтактном поиске источника электромагнитного излучения
- Наконечник в форме прямого шлица
- Компактный размер

Код продукта	Переменное напряжение (контактный способ), В	Переменное напряжение (бесконтактный способ), В	Постоянное напряжение, В	Полярность цепи, В	Целостность цепи "0", МОм	Целостность цепи "L", МОм	Целостность цепи "H", МОм	Длина, мм	Кол-во шт. в коробке	Штрихкод
NTP-E	70–250	70–1000	0–250	1,2–36	0–5	0–50	0–100	140	120/10/1	4670004 71117 0

NTP-S Отвертка-индикатор

- 3 режима измерения: фаза/ноль, поиск излучения, определение полярности +/-
- Световая индикация
- Наконечник в форме прямого шлица
- Компактный размер

Код продукта	Переменное напряжение (контактный способ), В	Переменное напряжение (бесконтактный способ), В	Постоянное напряжение, В	Полярность цепи, В	Целостность цепи "0", МОм	Длина, мм	Кол-во шт. в коробке	Штрихкод
NTP-S	70–250	70–600	0–250	1,2–36	0–50	137	120/10/1	4670004 71116 3

NTP-S-1 Отвертка-индикатор

- Диагностика целостности цепи
- Определение полярности источников постоянного тока
- Поиск микроволнового излучения
- Яркая световая индикация
- Клипса для надежного крепления на кармане

Код продукта	Переменное напряжение (контактный способ), В	Переменное напряжение (бесконтактный способ), В	Постоянное напряжение, В	Целостность цепи "0", МОм	Длина, мм	Кол-во штук в коробке	Штрихкод
NTP-S-1	70–250	70–600	0–250	0–50	140	200/20/1	4650230 93755 1

NHT-Oti01 Отвертка-индикатор

- Определение наличия переменного напряжения и фазы/ноля
- Пассивный тип индикации
- Световая индикация
- Стержень из рессорно-пружинной стали
- Наконечник в виде прямого шлица
- Корпус из ударопрочного поликарбоната и АБС-пластика

Код продукта	Диапазон определения переменного напряжения, В	Тип наконечника	Длина, мм	Кол-во шт. в коробке	Штрихкод
NHT-Oti01-150	200–250	SL 3.0	150	200/20/1	4630085 82349 0

**NMT-Inb01-1000V** Индикатор напряжения бесконтактный

- Определение напряжения бесконтактным способом
- Определение фазной и нулевой жилы
- Фонарик для подсветки рабочей зоны
- Световая и звуковая индикация
- Автоматическое выключение
- Клипса для крепления на ремне

Код продукта	Категория безопасности	Диапазон измерения напряжения	Питание	Кол-во штук в коробке	Штрихкод
NMT-Inb01-1000V	III	12–1000 В/48–1000 В	2 x 1,5 В	200/20/1	4650230 93237 2

NMT-Ink01-400V Индикатор напряжения контактный

- Определение напряжения и полярности постоянного тока контактным методом
- Световая индикация
- Ребристая поверхность щупов для удобного хвата
- Защитные колпачки для щупов

Код продукта	Международный номер	Категория безопасности	Диапазон измерения напряжения	Кол-во штук в коробке	Штрихкод
NMT-Ink01-400V	MS8922A	III	6–400 В	100/20/1	4650230 93236 5

NMT-Ti01-MS6812 Тестер кабеля

- Поиск проводов и кабелей, прослеживание трассы их прокладки
- Проверка целостности цепи, обнаружение мест обрыва
- Определение состояния телефонной линии (свободно, вызов, занят)
- Прием тонального сигнала с телефонной линии
- Отправка простого однотонального или чередующегося двухтонального сигналов по кабелям или проводам
- Тестирование уровня постоянного тока (DC 3 ~10 В)
- Кофр из прочного синтетического материала с надежной молнией

Код продукта	Международный номер	Частота входящего/исходящего сигнала	Макс. расстояние передачи сигнала, м	Встроенный генератор сигнала	Автоматическое отключение	Индикатор низкого заряда батареи	Питание	Кол-во шт. в коробке	Штрихкод
NMT-Ti01-MS6812	MS6812	26–28/1,5 кГц	3000	да	да	да	2 x 9 В	20/1	4650230 93595 3

**NMT-St** Тестеры розеток

- Определение правильности подключения фазы, нейтрали, заземления
- Определение напряжения
- Тест УЗО
- Компактный размер

Код продукта	Категория измерительной цепи	Определение тока утечки	Питание	Кол-во шт. в коробке	Штрихкод
NMT-St-106D	CAT.II 300 В	нет	от сети при тестировании	80/1	4650230 95796 2
NMT-St-107D	CAT.II 300 В	да	от сети при тестировании	80/1	4650230 95797 9

NMT-St-109 Тестер розеток

- Определение правильности подключения фазы, нейтрали, заземления
- Определение напряжения
- Тест УЗО
- Цветной дисплей
- Измерение температуры и влажности
- Компактный размер

Код продукта	Категория измерительной цепи	Определение тока утечки	Питание	Кол-во шт. в коробке	Штрихкод
NMT-St-109	CAT.II 300 В	да	2xAAA	60/1	4650230 95798 6

**NMT-Dml01** Лазерный дальномер

- Две точки начала отсчета
- Непрерывное измерение
- Измерение длины, площади, объема, Пифагор
- Сложение/вычитание
- Встроенная память (30 записей)
- Пузырьковый уровень

Код продукта	Диапазон измерений, м	Точность измерений, мм	Время измерения, сек	Степень защиты	Питание	Кол-во штук в коробке	Штрихкод
NMT-Dml01-40	0,05–40	±1,5	0,05–3	IP54	2xAA, 3 В	100/1	4650230 93288 4
NMT-Dml01-60	0,05–60	±1,5	0,05–3	IP54	2xAA, 3 В	100/1	4650230 93289 1

NMT-Dml02 Лазерный дальномер

- Три точки начала отсчета
- Непрерывное измерение
- Измерение длины, площади, объема, Пифагор
- Сложение/вычитание
- Встроенная память (20 записей)
- Два пузырьковых уровня

Код продукта	Диапазон измерений, м	Точность измерений, мм	Время измерения, сек	Степень защиты	Питание	Кол-во штук в коробке	Штрихкод
NMT-Dml02-50	0,05–50	±1,5	0,03–3	IP54	2xAA, 3 В	50/1	4650230 93290 7
NMT-Dml02-70	0,05–70	±1,5	0,03–3	IP54	2xAA, 3 В	50/1	4650230 93291 4



NMT-UNL-01/02 Лазерные уровни



- Сдвигной эргономичный ударопрочный корпус
- Функция автовыравнивания для повышенной точности разметки
- Защита от пыли и влаги IP54
- Аккумулятор, зарядное устройство и USB-кабель в комплекте
- Зеленый луч хорошо виден на свету (для NMT-UNL-01-2)

Код продукта	Питание	Цвет лазера	Угол раз-вертки	Кол-во линий	Макс. рабочее расстояние без/с приемником, м	Точность выравнивания	Длина волны	Диапазон выравнивания и компенсации	Кол-во шт. в коробке	Штрихкод
NMT-UNL-01-2	Li-Ion, 800 мА·ч/5 В	зеленый	120°	2	30/80	±2 мм/5 м	515 нм	±3°	48/1	4650230 93958 6
NMT-UNL-02-2	Li-Ion, 800 мА·ч/5 В	красный	120°	2	30/80	±2 мм/5 м	515 нм	±3°	48/1	4650230 93959 3

NMT-UNL-03-2 Лазерные уровни



- Поворотное основание
- Функция автовыравнивания для повышенной точности разметки
- Защита от пыли и влаги IP54
- Работа как от батареек, так и от сети 220 В через адаптер
- Удобная рукоятка для комфортного перемещения

Код продукта	Питание	Цвет лазера	Угол раз-вертки	Кол-во линий	Макс. рабочее расстояние без/с приемником, м	Точность выравнивания	Длина волны	Диапазон выравнивания и компенсации	Кол-во шт. в коробке	Штрихкод
NMT-UNL-03-2	3xAA/220 В адаптер	красный	360°	2	10/50	±1 мм/7 м	635 нм	±3°	12/1	4650230 93956 2

NMT-UNL-03-5 Лазерные уровни



- Поворотное основание
- Функция автовыравнивания для повышенной точности разметки
- Защита от пыли и влаги IP54
- Работает от аккумулятора, батареек (в комплект не входят), и сети 220 В через адаптер (в комплекте)
- Удобная рукоятка для комфортного перемещения

Код продукта	Питание	Цвет лазера	Угол раз-вертки	Кол-во линий	Макс. рабочее расстояние без/с приемником, м	Точность выравнивания	Длина волны	Диапазон выравнивания и компенсации	Кол-во шт. в коробке	Штрихкод
NMT-UNL-03-5	Li-Ion 3,7 В, 1000 мА·ч/ 3xAA/220 В адаптер	красный	360°	5	10/50	±1 мм/7 м	635 нм	±3°	12/1	4650230 93957 9

**NMT-UNL-01-12/16** Лазерные уровни

- Сенсорная панель для быстрого переключения функций
- Бесконтактный режим управления
- Мультирежимность проецирования линий
- Функция автовыравнивания для повышенной точности разметки
- Защита от пыли и влаги IP54
- Зарядное устройство и пульт дистанционного управления в комплекте
- Зеленый луч хорошо виден на свету

Код продукта	Питание	Цвет лазера	Угол раз-вертки	Кол-во линий	Макс. рабочее расстояние без/с приемником, м	Точность выравнивания	Длина волны, нм	Диапазон выравнивания и компенсации	Кол-во шт. в коробке	Штрихкод
NMT-UNL-01-12	Li-Ion, 2400 мА·ч, 3,7 В	зеленый	360°	12	20/40	±0,3 мм/м	512-520	±3°	10/1	4650230 93960 9
NMT-UNL-01-16	Li-Ion, 2400 мА·ч, 3,7 В	зеленый	360°	16	20/40	±0,3 мм/м	512-520	±3°	10/1	4650230 93961 6

NMT-UNL-02-12 Лазерные уровни

- Сенсорная панель для быстрого переключения функций
- Бесконтактный режим управления
- Мультирежимность проецирования линий
- Функция автовыравнивания для повышенной точности разметки
- Защита от пыли и влаги IP54
- Зарядное устройство и пульт дистанционного управления в комплекте
- Зеленый луч хорошо виден на свету

Код продукта	Питание	Цвет лазера	Угол раз-вертки	Кол-во линий	Макс. рабочее расстояние без/с приемником, м	Точность выравнивания	Длина волны, нм	Диапазон выравнивания и компенсации	Кол-во шт. в коробке	Штрихкод
NMT-UNL-02-12	Li-Ion, 3000 мА·ч, 3,7 В	зеленый	360°	12	20/70	±0,3 мм/м	512-520	±2°	10/1	4650230 93962 3

NTA-RB Аккумулятор для лазерного уровня NMT-UNL-02-12

- Компактный размер, небольшой вес
- Продолжительное время автономной работы

Код продукта	Тип	Емкость	Разъем	Совместимые модели	Время работы, ч	Кол-во шт. в коробке	Штрихкод
NTA-RB-01	Li-Ion	3000 мА·ч, 3,7 В	Type-C	NMT-UNL-02-12	4,5	160/20/1	4650230 95161 8

NTA-BC-01 Зарядное устройство

- Встроенный индикатор питания
- Время зарядки 4 часа
- Компактные размеры
- Подходит для аккумуляторов лазерных уровней Navigator: NMT-UNL-03-2, NMT-UNL-03-5, NMT-UNL-01-12, NMT-UNL-01-16

Код продукта	Входное напряжение	Выходное напряжение, В	Мин. ток заряда, А	Макс. ток заряда, А	Разъем	Кол-во штук в коробке	Штрихкод
NTA-BC-01	110-240 В, 50/60 Гц	5	0,3	2	DC (5,5x2,5 мм)	160/20/1	4650230 95163 2



NTA-TRIO1 Штатив для лазерных приборов



- Устойчивая конструкция
- Пузырьковый уровень для установки вертикали
- Дополнительный адаптер с резьбой 1/4"
- Телескопические ножки
- Фиксатор штанги
- Чехол для переноски в комплекте

Код продукта	Тип резьбы	Максимальная высота, м	Минимальная высота, м	Вес, кг	Кол-во шт. в коробке	Штрихкод
NTA-TRIO1-120	5/8", адаптер 1/4"	1,2	0,44	0,8	25/1	4650230 93969 2

NTA-TRIO2 Штатив для лазерных приборов



- Удобная устойчивая конструкция
- Телескопическая штанга с фиксатором

Код продукта	Тип резьбы	Максимальная высота, м	Минимальная высота, м	Вес, кг	Кол-во шт. в коробке	Штрихкод
NTA-TRIO2-280	1/4"	2,75	0,945	1,6	20/1	4650230 93970 8

**NMT-Ru01** Рулетки измерительные

- Автоматическая остановка полотна
- Двойной зацеп для фиксации полотна в любом положении
- Магнит на зацепе для фиксации полотна на металлических поверхностях

Код продукта	Длина полотна, м	Ширина полотна, мм	Класс точности	Нанесение шкалы	Кол-во шт. в коробке	Штрихкод
NMT-Ru01-A-3-16	3	16	II	одностороннее	120/12/1	4660134 80257 2
NMT-Ru01-A-5-19	5	19	II	одностороннее	120/12/1	4660134 80258 9

NMT-Ru02 Рулетки измерительные противоударные

- Автоматическая остановка полотна
- Двойной зацеп для фиксации полотна в любом положении
- Специальная прорезь в зацепе для фиксации полотна и черчения окружности
- Резиновые противоударные вставки на корпусе

Код продукта	Длина полотна, м	Ширина полотна, мм	Класс точности	Нанесение шкалы	Кол-во шт. в коробке	Штрихкод
NMT-Ru02-A-3-16	3	16	II	одностороннее	120/12/1	4660134 80259 6



Паяльники электрические

59–60



Паяльники электрические, паяльники электрические с двумя уровнями мощности.

Принадлежности для пайки

61



Жала для паяльников, подставки для паяльника, шприц для удаления припоя.

Расходные материалы

62–65



Припой с канифолью, припой-прутки, флюсы, канифоль, жир паяльный, наборы для пайки.



NSE-Pes01 Паяльники электрические

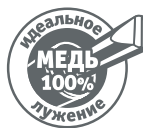

- Жало паяльника из бескислородной 100% меди
- Спиральный нагревательный элемент высокой производительности
- Сменное жало
- Кожух паяльника из прочной стали
- Деревянная рукоятка с желобком для большого пальца

Код продукта	Номинальное напряжение, В	Номинальная мощность, Вт	Частота, Гц	Рабочая температура, °С	Время разогрева до 250 °С, мин	Тип нагревателя	Форма жала	Материал рукоятки	Кол-во шт. в коробке	Штрихкод
NSE-Pes01-25W-CP	220	25	50/60	270	7	спиральный	клин прямой	береза	40/1	4660134 80690 7
NSE-Pes01-65W-CP	220	65	50/60	370	4	спиральный	клин прямой	береза	40/1	4660134 80692 1
NSE-Pes01-80W-CI	220	80	50/60	370	4	спиральный	клин изогнутый	береза	40/1	4660134 80693 8
NSE-Pes01-100W-CI	220	100	50/60	390	4	спиральный	клин изогнутый	береза	40/1	4660134 80695 2
NSE-Pes01-100W-CP	220	100	50/60	390	4	спиральный	клин прямой	береза	40/1	4660134 80696 9

NSE-Pes02 Паяльники электрические

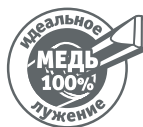

- Жало паяльника из бескислородной 100% меди
- Спиральный нагревательный элемент высокой производительности
- Сменное жало
- Кожух паяльника из прочной стали
- Рукоятка из конструкционного пластика с передним бортиком-упором

Код продукта	Номинальное напряжение, В	Номинальная мощность, Вт	Частота, Гц	Рабочая температура, °С	Время разогрева до 250 °С, мин	Тип нагревателя	Форма жала	Материал рукоятки	Кол-во шт. в коробке	Штрихкод
NSE-Pes02-25W-CP	220	25	50/60	270	7	спиральный	клин прямой	пластик	40/1	4660134 80702 7
NSE-Pes02-80W-CI	220	80	50/60	370	4	спиральный	клин изогнутый	пластик	40/1	4660134 80705 8
NSE-Pes02-80W-CP	220	80	50/60	370	4	спиральный	клин прямой	пластик	40/1	4660134 80706 5
NSE-Pes02-100W-CI	220	100	50/60	390	4	спиральный	клин изогнутый	пластик	40/1	4660134 80707 2
NSE-Pes02-100W-CP	220	100	50/60	390	4	спиральный	клин прямой	пластик	40/1	4660134 80708 9

NSE-Pes03 Паяльники электрические

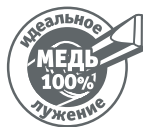

- Жало паяльника из бескислородной 100% меди
- Конструкция с защитой от ожога
- Спиральный нагревательный элемент высокой производительности
- Быстрая замена жала
- Улучшенная система охлаждения
- Эргономичная рукоятка из полиамида

Код продукта	Номинальное напряжение, В	Номинальная мощность, Вт	Частота, Гц	Рабочая температура, °С	Время разогрева до 250 °С, мин	Тип нагревателя	Форма жала	Материал рукоятки	Кол-во шт. в коробке	Штрихкод
NSE-Pes03-30W-KP	220	30	50/60	350–400	не более 5	спиральный	конус прямой	полиамид	100/1	4660134 80791 1
NSE-Pes03-60W-KP	220	60	50/60	350–400	не более 5	спиральный	конус прямой	полиамид	100/1	4660134 80793 5
NSE-Pes03-30W-CP	220	30	50/60	350–400	не более 5	спиральный	клин прямой	полиамид	100/1	4650230 93003 3



NSE-Пер01 Паяльники электрические с двумя уровнями мощности

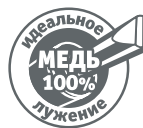

- Жало паяльника из бескислородной 100% меди
- Керамический нагревательный элемент
- Световой индикатор работы нагревательного элемента
- Два уровня мощности
- Эргономичная рукоятка из конструкционного пластика

Код продукта	Номинальное напряжение, В	Номинальная мощность, Вт	Частота, Гц	Рабочая температура, °С	Время разогрева до 250 °С, мин	Тип нагревателя	Форма жала	Материал рукоятки	Кол-во шт. в коробке	Штрихкод
NSE-Пер01-70W-KP	220	30/70*	50/60	200/300	не более 5	керамический	конус прямой	пластик	100/1	4660134 80794 2
NSE-Пер01-130W-KP	220	30/130*	50/60	200/450	не более 5	керамический	конус прямой	пластик	100/1	4660134 80795 9
NSE-Пер01-70W-CP	220	30/70*	50/60	200/300	не более 5	керамический	клин прямой	пластик	100/1	4650230 93001 9
NSE-Пер01-130W-CP	220	30/130*	50/60	200/450	не более 5	керамический	клин прямой	пластик	100/1	4650230 93002 6

*Продолжительность работы в режиме ускоренного нагрева – не более 30 секунд, затем 40 секунд в обычном режиме.



NEM-Pzh01 Жало для паяльников



- Жало из бескислородной 100% меди
- Расплавленный припой ровно и быстро ложится на разогретое медное жало

Код продукта	Длина, мм	Диаметр, мм	Форма	Кол-во шт. в коробке	Штрихкод
NEM-Pzh01-3.5-85-LP	85	3,5	лопатка прямая	320/10/1	4660134 80796 6
NEM-Pzh01-4.5-86-LP	86	4,5	лопатка прямая	280/10/1	4660134 80797 3
NEM-Pzh01-5.5-86-LP	86	5,5	лопатка прямая	280/10/1	4660134 80798 0
NEM-Pzh01-7.6-93-LI	93	7,6	лопатка изогнутая	240/10/1	4660134 80799 7
NEM-Pzh01-7.6-93-LP	93	7,6	лопатка прямая	240/10/1	4660134 80800 0

NTA-Pp01 Подставка для паяльника



- Эргономичная компактная конструкция

Код продукта	Материал корпуса	Кол-во штук в коробке	Штрихкод
NTA-Pp01	металл	280/10/1	4660134 80658 7

NSE-0o01 Шприц для удаления припоя антистатический



- Тонкий удлиненный наконечник
- Поршень с минимальным люфтом
- Комфортная работа одной рукой
- Эргономичный алюминиевый корпус

Код продукта	Материал корпуса	Длина, мм	Диаметр, мм	Кол-во штук в коробке	Штрихкод
NSE-0o01	алюминий	190	3,2	400/20/1	4650230 93186 3



NEM-Pos-61K Припой с канифолью ПОС-61



 183-190 °C температура плавления	 ГОСТ 21931-76	 61% олово	 39% свинец
---	----------------------	------------------	-------------------

- Состав: олово 61%, свинец 39%
- Не разбрызгивается, не остается на плате
- Хорошая смачиваемость и растекаемость
- Низкая дымность, отсутствие едкого запаха
- Устойчивость к изгибу
- Произведено в России, соответствует ГОСТ

Код продукта	Диаметр, мм	Вес, г	Длина, м	Упаковка	Кол-во шт. в коробке	Штрихкод
NEM-Pos01-61K-1-F10	1	10	–	колба	600/50/1	4650230 93097 2
NEM-Pos01-61K-1.5-F10	1,5	10	–	колба	600/50/1	4650230 93098 9
NEM-Pos01-61K-2-F10	2	10	–	колба	600/50/1	4650230 93099 6
NEM-Pos01-61K-0.8-F16	0,8	16	–	колба	600/50/1	4650230 93104 7
NEM-Pos01-61K-1-F16	1	16	–	колба	600/50/1	4650230 93105 4
NEM-Pos01-61K-2-F20	2	20	–	колба	600/50/1	4650230 93107 8
NEM-Pos02-61K-1-K50	1	50	–	катушка	100/10/1	4650230 93076 7
NEM-Pos02-61K-1.5-K50	1,5	50	–	катушка	100/10/1	4650230 93077 4
NEM-Pos02-61K-2-K50	2	50	–	катушка	100/10/1	4650230 93078 1
NEM-Pos02-61K-1-K100	1	100	–	катушка	100/10/1	4650230 93082 8
NEM-Pos02-61K-1.5-K100	1,5	100	–	катушка	100/10/1	4650230 93083 5
NEM-Pos02-61K-2-K100	2	100	–	катушка	100/10/1	4650230 93084 2
NEM-Pos02-61K-1-K200	1	200	–	катушка	100/10/1	4650230 93085 9
NEM-Pos02-61K-1.5-K200	1,5	200	–	катушка	100/10/1	4650230 93086 6
NEM-Pos02-61K-2-K200	2	200	–	катушка	100/10/1	4650230 93087 3
NEM-Pos03-61K-1-S1	1	–	1	спираль	600/50/1	4650230 93089 7
NEM-Pos03-61K-1.5-S1	1,5	–	1	спираль	600/50/1	4650230 93090 3

NEM-Pos-61K Припой с канифолью ПОС-61



 183-190 °C температура плавления	 61% олово	 39% свинец
---	------------------	-------------------

- Состав: олово 61%, свинец 39%
- Не разбрызгивается, не остается на плате
- Хорошая смачиваемость и растекаемость
- Низкая дымность, отсутствие едкого запаха
- Высокая устойчивость на изгиб
- Произведено в Китае

Код продукта	Диаметр, мм	Вес, г	Длина, м	Упаковка	Кол-во шт. в коробке	Штрихкод
NEM-Pos04-61K-1-F10	1	10	–	колба	250/10/1	4650230 93717 9
NEM-Pos04-61K-1-F20	1	20	–	колба	250/10/1	4650230 93718 6
NEM-Pos05-61K-1-K50	1	50	–	катушка	100/10/1	4650230 93719 3
NEM-Pos05-61K-1-K100	1	100	–	катушка	50/10/1	4650230 93720 9
NEM-Pos04-61K-1.5-K10	1,5	10	–	катушка	250/10/1	4650230 93722 3
NEM-Pos05-61K-1.5-K50	1,5	50	–	катушка	100/10/1	4650230 93724 7
NEM-Pos05-61K-1.5-K100	1,5	100	–	катушка	50/10/1	4650230 93725 4
NEM-Pos04-61K-2-K10	2	10	–	катушка	250/10/1	4650230 93727 8
NEM-Pos04-61K-2-F20	2	20	–	колба	250/10/1	4650230 93728 5
NEM-Pos05-61K-2-K50	2	50	–	катушка	100/10/1	4650230 93729 2
NEM-Pos05-61K-2-K100	2	100	–	катушка	50/10/1	4650230 93730 8
NEM-Pos05-61K-2-K200	2	200	–	катушка	50/10/1	4650230 93731 5



NEM-Pos-63K Припой с канифолью ПОС-63



 183-190 °C температура плавления	 ГОСТ 21931-76	 63% олово	 37% свинец
---	----------------------	------------------	-------------------

- Состав: олово 63%, свинец 37%
- Повышенное содержание олова
- Сверхчистый состав
- Легкоплавкость и хорошая растекаемость
- Близкое совпадение точек полного расплавления и затвердевания
- Произведено в России, соответствует ГОСТ

Код продукта	Диаметр, мм	Вес, г	Длина, м	Упаковка	Кол-во шт. в коробке	Штрихкод
NEM-Pos01-63K-0.8-F10	0,8	10	–	колба	600/50/1	4650230 93100 9
NEM-Pos01-63K-1-F10	1	10	–	колба	600/50/1	4650230 93101 6
NEM-Pos01-63K-1.5-F10	1,5	10	–	колба	600/50/1	4650230 93102 3
NEM-Pos01-63K-2-F10	2	10	–	колба	600/50/1	4650230 93103 0
NEM-Pos01-63K-0.8-F20	0,8	20	–	колба	600/50/1	4650230 93108 5
NEM-Pos01-63K-2-F20	2	20	–	колба	600/50/1	4650230 93111 5
NEM-Pos02-63K-1-K50	1	50	–	катушка	100/10/1	4650230 93079 8
NEM-Pos02-63K-1.5-K50	1,5	50	–	катушка	100/10/1	4650230 93080 4
NEM-Pos02-63K-2-K50	2	50	–	катушка	100/10/1	4650230 93081 1
NEM-Pos03-63K-1.5-S1	1,5	–	1	спираль	600/50/1	4650230 93094 1

NEM-Pos-63K Припой с канифолью ПОС-63



 183-190 °C температура плавления	 63% олово	 37% свинец
---	------------------	-------------------

- Состав: олово 63%, свинец 37%
- Повышенное содержание олова
- Сверхчистый состав
- Легкоплавкость и хорошая растекаемость
- Близкое совпадение точек полного расплавления и затвердевания
- Низкая дымность
- Произведено в Китае

Код продукта	Диаметр, мм	Вес, г	Длина, м	Упаковка	Кол-во шт. в коробке	Штрихкод
NEM-Pos05-63K-1-K50	1	50	–	катушка	100/10/1	4650230 93776 6
NEM-Pos05-63K-1-K100	1	100	–	катушка	50/10/1	4650230 93777 3
NEM-Pos05-63K-1-K200	1	200	–	катушка	50/10/1	4650230 93778 0
NEM-Pos05-63K-1.5-K50	1,5	50	–	катушка	100/10/1	4650230 93781 0
NEM-Pos05-63K-1.5-K100	1,5	100	–	катушка	50/10/1	4650230 93782 7
NEM-Pos05-63K-1.5-K200	1,5	200	–	катушка	50/10/1	4650230 93783 4
NEM-Pos05-63K-2-K50	2	50	–	катушка	100/10/1	4650230 93786 5
NEM-Pos05-63K-2-K100	2	100	–	катушка	50/10/1	4650230 93787 2



NEM-Pos06 Припой-прутки



ГОСТ

21931-76

- Большой диаметр прутка
- Сверхчистый состав
- Легкоплавкость и хорошая растекаемость

Код продукта	Ø, мм	Вес, г	Длина, м	Тип	Состав	t пайки, °С	Упаковка	Кол-во шт. в коробке	Штрихкод
NEM-Pos06-40-8-200-1	8	200±10 г	0,4	ПОС-40	60% олово, 40% свинец	183–238	термоусаживаемая пленка	50/1/1	4650230 93738 4
NEM-Pos06-61-8-180-1	8	180±10 г	0,4	ПОС-61	40% олово, 60% свинец	183–190	термоусаживаемая пленка	50/1/1	4650230 93739 1
NEM-Pos06-63-8-185-1	8	185±10 г	0,4	ПОС-63	62% олово, 38% свинец	183–190	термоусаживаемая пленка	50/1/1	4650230 93740 7
NEM-Pos06-40-8-200-5	8	1000±10%	0,4	ПОС-40	40% олово, 60% свинец	183–238	бумага	10/1/1	4650230 93741 4
NEM-Pos06-61-8-180-5	8	1000±10%	0,4	ПОС-61	60% олово, 40% свинец	183–190	бумага	10/1/1	4650230 93742 1
NEM-Pos06-63-8-185-5	8	1000±10%	0,4	ПОС-63	62% олово, 38% свинец	183–190	бумага	10/1/1	4650230 93743 8

NEM-Fl Флюс



- Равномерное покрытие и надежная пайка
- Защита от окисления
- Кисточка из искусственной щетины во флаконах объемом 22 мл и удобная капельница в 30 мл упаковке

Код продукта	Вид	Тип	Применение	t пайки, °С	Объем, мл	Кол-во шт. в коробке	Штрихкод
NEM-Fl01-F22	паяльная кислота	активный	углеродистая сталь, медь, никель и их сплавы	150–320	22	480/10/1	4650230 93262 4
NEM-Fl01-F30	паяльная кислота	активный	углеродистая сталь, медь, никель и их сплавы	150–320	30	240/10/1	4650230 93744 5
NEM-Fl01-F100	паяльная кислота	активный	углеродистая сталь, медь, никель и их сплавы	150–320	100	40/1	4650230 93263 1
NEM-Fl02-F22	СКФ	нейтральный	элементы радиомонтажа, печатные платы	250–280	22	480/10/1	4650230 93264 8
NEM-Fl02-F30	СКФ	нейтральный	углеродистая сталь, медь, никель и их сплавы	250–280	30	240/10/1	4650230 93746 9
NEM-Fl03-F22	Ф-61А	активный	алюминий и его сплавы, бериллиевая бронза, оцинкованное железо, медь	150–320	22	480/10/1	4650230 93265 5
NEM-Fl03-F30	Ф-61А	активный	алюминий и его сплавы, бериллиевая бронза, оцинкованное железо, медь	150–320	30	240/10/1	4650230 93748 3
NEM-Fl04-F22	ортофосфорная кислота	активный	металлические поверхности	–	22	480/10/1	4650230 93266 2
NEM-Fl04-F30	ортофосфорная кислота	активный	металлические поверхности	–	30	240/10/1	4650230 93747 6
NEM-Fl05-F22	ЛТИ-120	активный	сталь, цинк, элементы радиомонтажа, печатные платы	≤330	22	480/10/1	4650230 93267 9
NEM-Fl05-F30	ЛТИ-120	активный	сталь, цинк, элементы радиомонтажа, печатные платы	≤330	30	240/10/1	4650230 93745 2

NEM-Ka01 Канифоль



- Изготовлена из смолы хвойных деревьев
- Ровное и аккуратное растекание припоя
- При нагреве очищает поверхность, снижает поверхностное натяжение

Код продукта	Тип	Рабочая температура, °С	Объем, г	Кол-во шт. в коробке	Штрихкод
NEM-Ka01-B100	нейтральный	от 50	100	240/30/1	4650230 93143 6
NEM-Ka01-B20	нейтральный	от 50	20	240/30/1	4650230 93144 3



NEM-Zhn01 Жир паяльный нейтральный



- Отличная растекаемость
- Хорошо держится на металлических контактах
- Точное дозирование и высокая скорость нанесения

Код продукта	Тип	Рабочая температура, °С	Объем, г	Кол-во шт. в коробке	Штрихкод
NEM-Zhn01-B20	нейтральный	180	20	240/30/1	4650230 93141 2

NEM-Zha01 Жир паяльный активный



- Отличная растекаемость
- Хорошо держится на металлических контактах
- Точное дозирование и высокая скорость нанесения

Код продукта	Тип	Рабочая температура, °С	Объем, г	Кол-во шт. в коробке	Штрихкод
NEM-Zha01-B20	активный	180	20	240/30/1	4650230 93142 9

NEM-Ph01 Набор для пайки



- Равномерное покрытие и надежная пайка
- Защита от окисления
- Хорошая смачиваемость и растекаемость
- Низкая дымность, отсутствие едкого запаха

Код продукта	Комплектация	Кол-во наб. в коробке	Штрихкод
NEM-Ph01-H4	канифоль (20 г), флюс СКФ (30 мл), паяльная кислота (30 мл), припой с канифолью ПОС-61 (вес 10 г, диаметр 1 мм)	20/1	4650230 93145 0

NEM-Ph02 Набор для пайки



- Равномерное покрытие и надежная пайка
- Защита от окисления
- Хорошая смачиваемость и растекаемость
- Низкая дымность, отсутствие едкого запаха

Код продукта	Комплектация	Кол-во наб. в коробке	Штрихкод
NEM-Ph02-H5	канифоль (20 г), флюс СКФ (30 мл), паяльная кислота (30 мл), ортофосфорная кислота, припой с канифолью ПОС-61 (вес 10 г, диаметр 1 мм)	12/1	4650230 93146 7



Клеевые пистолеты

67



Пистолеты клеевые профессиональные,
пистолеты клеевые.

Расходные материалы

67



Стержни клеевые.



NTE-Pk01/02 Пистолеты клеевые профессиональные



- Световая индикация
- Кнопка включения/выключения на корпусе
- Длинный кабель (1,5 метра)
- Эргономичная рукоятка и устойчивая подставка

Код продукта	Напряжение питания, В	Номинальная мощность, Вт	Диаметр клеевого стержня, мм	Рабочая температура, °С	Время разогрева, минут	Диаметр сопла, мм	Кол-во шт. в коробке	Штрихкод
NTE-Pk01-30W-7	230	30	7	180–190	3–5	1,5–1,8	60/1/1	4650230 93239 6
NTE-Pk01-40W-7	230	40	7	190–200	3–5	1,5–1,8	60/1/1	4650230 93240 2
NTE-Pk02-60W-11	230	60	11	200–210	4–6	2–2,5	32/1/1	4650230 93241 9

NTE-Pk03 Пистолеты клеевые



- Световая индикация
- Регулировка скорости подачи клея для различных типов работ
- Кнопка включения/выключения на корпусе
- Длинный кабель (1,5 метра)
- Эргономичная рукоятка и устойчивая подставка

Код продукта	Напряжение питания, В	Номинальная мощность, Вт	Диаметр клеевого стержня, мм	Рабочая температура, °С	Время разогрева, минут	Диаметр сопла, мм	Кол-во шт. в коробке	Штрихкод
NTE-Pk03-20W-7	230	20	7	120–140	6–8	1,5	40/10/1	4650230 93274 7
NTE-Pk03-40W-7	230	40	7	120–140	6–8	1,5	40/10/1	4650230 93275 4

NEM-Ks01 Стержни клеевые



- Обеспечивают невидимое аккуратное соединение
- Подходят для применения в помещении и на улице
- Быстрое застывание

Код продукта	Кол-во/вес стержней в наборе	Длина, мм	Диаметр, мм	Температура плавления, °С	Кол-во шт. (наб.) в коробке	Штрихкод
NEM-Ks01-11-270-1000	1 кг	270	11	80	25/1/1	4650230 93242 6
NEM-Ks01-7-200-H10	10	200	7	80	288/48/1	4650230 93243 3
NEM-Ks01-7-270-H10	10	270	7	80	200/50/1	4650230 93244 0
NEM-Ks01-7-270-H50	50	270	7	80	40/1/1	4650230 93245 7
NEM-Ks01-11-200-H12	12	200	11	80	96/24/1	4650230 93246 4

Сумки для инструмента**69–70**

Сумки, сумки-портфели, рюкзаки.

Сумки-пояса для инструмента**70**

Сумка-пояс, сумка-пояс с наплечными ремнями.

Протяжки для кабеля**71**

Протяжка для кабеля с кабельным чулком.



NTA-Bag01 Сумка монтажника



- Прочный синтетический водоотталкивающий материал Oxford 600
- Ремень с мягким наплечником и прочными металлическими карабинами в комплекте
- Жесткое пластиковое дно

Код продукта	Размер, мм	Количество карманов	Макс. нагрузка, кг	Кол-во шт. в коробке	Штрихкод
NTA-Bag01	420 x 230 x 290	14	25	18/1	4630085 82366 7

NTA-Bag02 Сумка монтажника



- Прочный синтетический водоотталкивающий материал Oxford 600
- Ремень с мягким наплечником и прочными металлическими карабинами в комплекте

Код продукта	Размер, мм	Количество карманов	Макс. нагрузка, кг	Кол-во шт. в коробке	Штрихкод
NTA-Bag02	340 x 250 x 160	9	18	20/1	4630085 82367 4

NTA-Bag06 Сумка-портфель монтажника



- Прочный синтетический водоотталкивающий материал Oxford 600
- Откидные отделения по бокам и двойные замки
- Ремень с мягким наплечником и прочными металлическими карабинами

Код продукта	Размер, мм	Количество карманов	Макс. нагрузка, кг	Кол-во шт. в коробке	Штрихкод
NTA-Bag06	450 x 270 x 230	26	40	10/1	4660134 80395 1

NTA-Bag07 Сумка монтажника



- Прочный синтетический водоотталкивающий материал Oxford 600
- Ремень с мягким наплечником и прочными металлическими карабинами
- Удобные внутренние и наружные карманы
- Жесткое пластиковое дно

Код продукта	Размер, мм	Количество карманов	Кол-во шт. в коробке	Штрихкод
NTA-Bag07	420 x 230 x 290	22	14/1	4650230 93577 9



NTA-Bag03 Рюкзак монтажника



- Прочный синтетический водоотталкивающий материал Oxford 600
- Жесткое резиновое дно
- Можно носить как сумку и как рюкзак

Код продукта	Размер, мм	Количество карманов	Макс. нагрузка, кг	Кол-во шт. в коробке	Штрихкод
NTA-Bag03	460 x 360 x 180	14	50	10/1	4660134 80265 7

NTA-Bag04 Сумка-пояс монтажника



- Прочный синтетический водоотталкивающий материал Oxford 600
- Три подсумка разного размера и конфигурации
- Стальная скоба-держатель
- Регулируемый ремень с застежкой-фастекс
- Пять металлических петлей на поясе для крепления наплечных ремней

Код продукта	Размер, мм	Количество карманов	Кол-во шт. в коробке	Штрихкод
NTA-Bag04	1300	16	10/1	4660134 80393 7

NTA-Bag05 Сумка-пояс монтажника с наплечными ремнями



- Прочный синтетический водоотталкивающий материал Oxford 600
- Наплечные ремни-суспендеры
- Три подсумка разного размера и конфигурации
- Две стальные скобы-держателя
- Регулируемый ремень с металлической пряжкой

Код продукта	Размер, мм	Количество карманов	Кол-во шт. в коробке	Штрихкод
NTA-Bag05	1300	19	10/1	4660134 80394 4



NTA-Pk02 Протяжка для кабеля с кабельным чулком



- Основание протяжки – крученый полиэстер
- Низкая сила трения, сопротивляемость деформациям
- Кабельный чулок для захвата кабеля в комплекте
- Конструкция позволяет эффективно преодолевать изгибы и углы

Код продукта	Материал	Диаметр, мм	Длина, м	Посадочная резьба	Кол-во шт. в коробке	Штрихкод
NTA-Pk02-3-10	крученый полиэстер	3	10	M5	70/1	4660134 80685 3

Шины и блоки

73–77



Нулевые шины: стандартные, на изоляторах, в оболочке, в корпусе. Распределительные блоки. Шины соединительные.

Зажимы и колодки

78–83



Колодки зажимные, клеммные терминалы, клеммные зажимы на DIN-рейку, заглушки и ограничитель для клеммных зажимов на DIN-рейку, перемычки для ЗНИ, концевые и изолирующие зажимы. Зажимы ответвительные. Концевые заглушки.

Клеммы

84–88



Клеммы монтажные: с пастой, без пасты, с рычагом, проходные, пружинные, разъемные, для светодиодных лент. Коннекторы кабельные.

Наконечники и гильзы

89–96



Наконечники: втулочные НШВИ/НШВИ2, кольцевые, вилочные, штыревые втулочные, кабельные. Гильзы: ГСИ, кабельные.

Коробки и щиты

97–99



Боксы (щиты) распределительные, КМПн; коробки для видеокамер, распаячные, установочные; аксессуары для коробок установочных.

Крепеж

100–105



Кабельные вводы. Клипсы-держатели для труб. Скобы металлические, скобы пластиковые: круглые, плоские; нейлоновые под винт. Дюбель-хомуты, стяжки под винт. Стяжки кабельные, площадки под стяжки, хомуты стальные, отрезная стяжка, стяжки-липучки.

Трубки термоусадочные

106–107



Термоусадочные трубки: разноцветные, черные, прозрачные, с клеевым слоем.

Ленты изоляционные и монтажные

108–109



Изолента: ПВХ профессиональная, ПВХ, лента самослипающаяся, самослипающаяся силиконовая. Лента монтажная акриловая.

Электромонтажные изделия

110–115



Шнуры сетевые с выключателем, декоративные провода. Потолочные базы. Патроны. Пластиковые вилки, розетки, колодки. Каучуковые вилки, розетки, колодки. Разъемы РШ-ВШ. Разъемы силовые штепсельные.

Устройства подачи команд и сигналов

116–117



Лампы и индикаторы, кнопки, переключатели, аксессуары.

**NBB** Шины нулевые стандартные

- Соответствуют требованиям ГОСТ 30011.7.1 (IEC 60947-7-1:2002)
- Шины выполнены из латуни с содержанием меди не менее 55%
- Зажимные винты выполнены из оцинкованной стали

Тип шины	Рис.	A	A1	A3	A4	B	H	D	D1	D2	D3	L
NBB-69-6-1	1	7,75	-	12,5	5	6	9	M4	6	4,2	M4	51
NBB-69-8-1	1	7,75	-	12,5	5	6	9	M4	6	4,2	M4	64
NBB-69-10-1	1	7,75	-	12,5	5	6	9	M4	6	4,2	M4	77
NBB-69-12-1	1	7,75	-	12,5	5	6	9	M4	6	4,2	M4	90
NBB-69-14-1	1	7,75	-	12,5	5	6	9	M4	6	4,2	M4	103
NBB-69-8-2	2	7	5	-	11	6	9	M4	6	4,2	M4	66
NBB-69-14-2	2	7	5	-	11	6	9	M4	6	4,2	M4	102
NBB-812-14-1	1	8,75	-	12,5	6	8	12	M5	7,5	5,2	M4	117
NBB-812-14-2	2	8,3	5	-	5	8	12	M5	7,5	5,2	M4	119

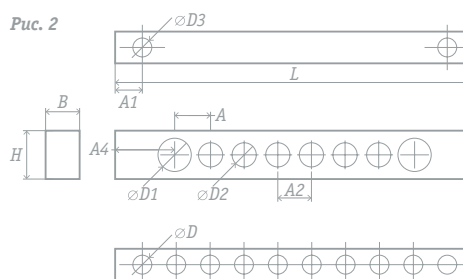
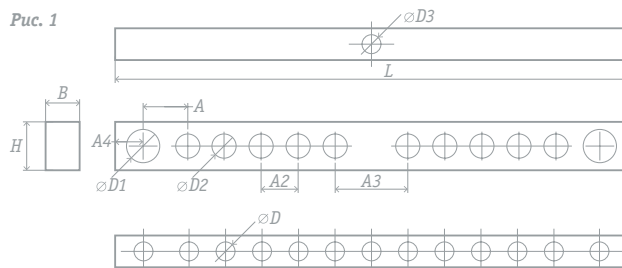

Код продукта	Максимальный ток, А	Кол-во отверстий	Сечение присоединяемых одножильных/многожильных проводников, мм ²	Минимальное сечение шины, мм ²	Кол-во штук в коробке	Штрихкод
NBB-69-6-1	100	6	2x25/16; 4x10/6	20	960/10	4670004 71743 1
NBB-69-8-1	100	8	2x25/16; 6x10/6	20	1000/10	4670004 71146 0
NBB-69-10-1	100	10	2x25/16; 8x10/6	20	720/10	4670004 71744 8
NBB-69-12-1	100	12	2x25/16; 10x10/6	20	500/10	4670004 71745 5
NBB-69-14-1	100	14	2x25/16; 12x10/6	20	600/10	4670004 71148 4
NBB-69-8-2	100	8	2x25/16; 6x10/6	20	1000/10	4670004 71147 7
NBB-69-14-2	100	14	2x25/16; 12x10/6	20	600/10	4670004 71149 1
NBB-812-14-1	125	14	2x35/25; 12x10/6	20	300/10	4670004 71150 7
NBB-812-14-2	125	14	2x35/25; 12x10/6	20	300/10	4670004 71151 4

NBB-M Шины нулевые на угловом изоляторе

- Соответствуют требованиям ГОСТ 30011.7.1 (IEC 60947-7-1:2002)
- Шины выполнены из латуни с содержанием меди не менее 55%
- Зажимные винты выполнены из оцинкованной стали
- Изолятор изготовлен из негорючего АБС-пластика, термостойкость до +105 °С

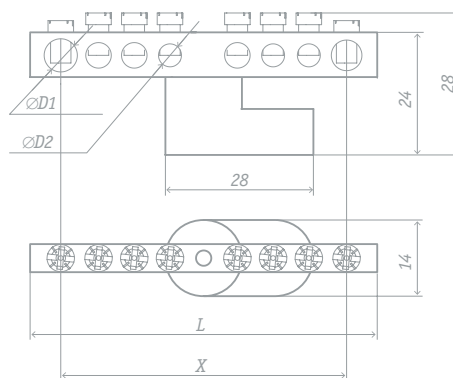

Код продукта	Максимальный ток, А	Кол-во отверстий	Макс. сечение подключаемых проводников для D1/D2, мм ²	L, мм	D1, мм	D2, мм	X, мм	Кол-во штук в коробке	Штрихкод
NBB-M69-6C1/B	100	6	25/12	55	6	4	41	500/10	4670004 71164 4
NBB-M69-8C1/B	100	8	25/12	68	6	4	55	500/10	4670004 71165 1
NBB-M69-10C1/B	100	10	25/12	83	6	4	70	500/10	4670004 71166 8

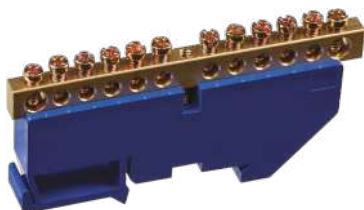
**NBB-M** Шины нулевые на DIN-изоляторе

- Соответствуют требованиям ГОСТ 30011.7.1 (IEC 60947-7-1:2002)
- Шины выполнены из латуни с содержанием меди не менее 55%
- Зажимные винты выполнены из оцинкованной стали
- Изолятор изготовлен из негорючего АБС-пластика, термостойкость до +105 °С

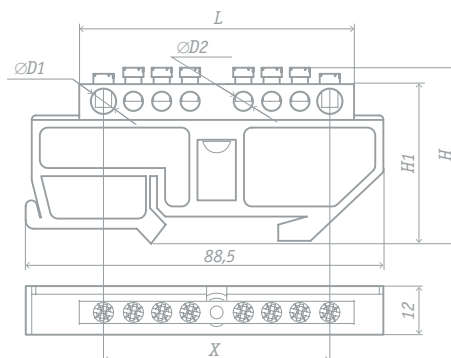

Код продукта	Максимальный ток, А	Кол-во отверстий	Макс. сечение подключаемых проводников для D1/D2, мм ²	Н, мм	Н1, мм	L, мм	D1, мм	D2, мм	X, мм	Кол-во штук в коробке	Штрихкод
NBB-M69-6D/B	100	6	25/12	45	40,5	55	6	4	41,4	500/10	4670004 71152 1
NBB-M69-8D/B	100	8	25/12	45	40,5	68	6	4	55	500/10	4670004 71153 8
NBB-M69-10D/B	100	10	25/12	45	40,5	83	6	4	70	500/10	4670004 71154 5
NBB-M69-12D/B	100	12	25/12	45	40,5	96	6	4	84	400/10	4670004 71155 2
NBB-M69-20D/B	100	20	25/12	45	40,5	136	6	4	126	400/10	4670004 71156 9
NBB-M812-6D/B	125	6	40/15	48	43	61	7,5	5	35	400/10	4670004 71158 3
NBB-M812-8D/B	125	8	40/15	48	43	72	7,5	5	56,5	400/10	4670004 71159 0
NBB-M812-10D/B	125	10	40/15	48	43	83	7,5	5	70,9	400/10	4670004 71160 6
NBB-M812-12D/B	125	12	40/15	48	43	100	7,5	5	85	300/10	4670004 71161 3
NBB-M812-20D/B	125	20	40/15	48	43	160	7,5	5	151	200/10	4670004 71162 0

NBB-M Шины нулевые на двух угловых изоляторах

- Соответствуют требованиям ГОСТ 30011.7.1 (IEC 60947-7-1:2002)
- Шины выполнены из латуни с содержанием меди не менее 55%
- Зажимные винты выполнены из оцинкованной стали
- Изоляторы изготовлены из негорючего АБС-пластика, термостойкость до +105 °С

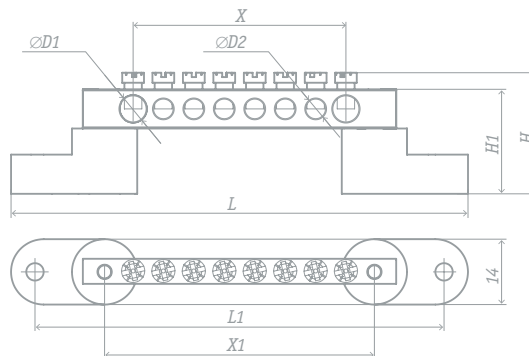

Код продукта	Максимальный ток, А	Кол-во отверстий	Макс. сечение подключаемых проводников для D1/D2, мм ²	Н1, мм	Н, мм	L, мм	L1, мм	D1, мм	D2, мм	X, мм	X1, мм	Кол-во штук в коробке	Штрихкод
NBB-M69-6C2/B	100	6	25/12	24	28	93	82	6	4	38,2	50,1	500/10	4670004 71170 5
NBB-M69-8C2/B	100	8	25/12	24	28	105	94	6	4	51	63	500/10	4670004 71171 2
NBB-M69-10C2/B	100	10	25/12	24	28	119	108	6	4	65	76,3	500/10	4670004 71172 9
NBB-M69-12C2/B	100	12	25/12	24	28	133	122	6	4	79	91,3	500/10	4670004 71173 6
NBB-M69-20C2/B	100	20	25/12	24	28	173	162	6	4	119,4	131,2	200/10	4670004 71174 3
NBB-M69-24C2/B	100	24	25/12	24	28	198	187	6	4	144	156,5	200/10	4670004 71175 0
NBB-M812-6C2/B	125	6	40/15	27	32	99	88	7,5	5	41,5	55,9	500/10	4670004 71176 7
NBB-M812-8C2/B	125	8	40/15	27	32	110	99	7,5	5	52,8	69,4	400/10	4670004 71177 4
NBB-M812-10C2/B	125	10	40/15	27	32	121	110	7,5	5	67,3	80,5	400/10	4670004 71178 1
NBB-M812-12C2/B	125	12	40/15	27	32	138	127	7,5	5	80,9	91,9	300/10	4670004 71179 8
NBB-M812-20C2/B	125	20	40/15	27	32	192	182	7,5	5	136	149,75	200/10	4670004 71180 4

**NBB-M** Шины нулевые на изоляторе типа «стойка»

- Соответствуют требованиям ГОСТ 30011.7.1 (IEC 60947-7-1:2002)
- Шины выполнены из латуни с содержанием меди не менее 55%
- Зажимные винты выполнены из оцинкованной стали
- Изолятор изготовлен из негорючего полиамида ПА 6,6, термостойкость до +130 °С

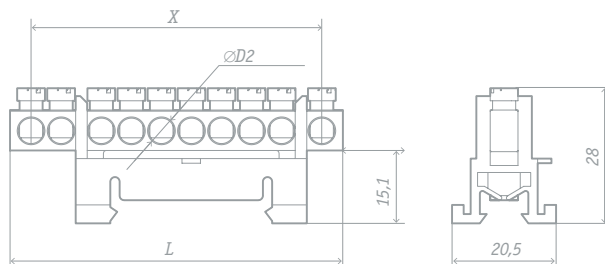

Код продукта	Максимальный ток, А	Кол-во отверстий	Макс. сечение подключаемых проводников для D, мм ²	L, мм	D, мм	X, мм	Кол-во штук в коробке	Штрихкод
NBB-M69-10P/B	100	10	40	72	5,5	64	400/10	4670004 71182 8
NBB-M69-12P/B	100	12	40	85	5,5	77	400/10	4670004 71183 5
NBB-M69-14P/B	100	14	40	98	5,5	90	300/10	4670004 71184 2

NBB-I69 Шины нулевые в изоляционной оболочке

- Соответствуют требованиям ГОСТ 30011.7.1 (IEC 60947-7-1:2002)
- Шины выполнены из латуни с содержанием меди не менее 55%
- Зажимные винты выполнены из оцинкованной стали
- Оболочка изготовлена из негорючего полиамида ПА 6,6, термостойкость до +130 °С

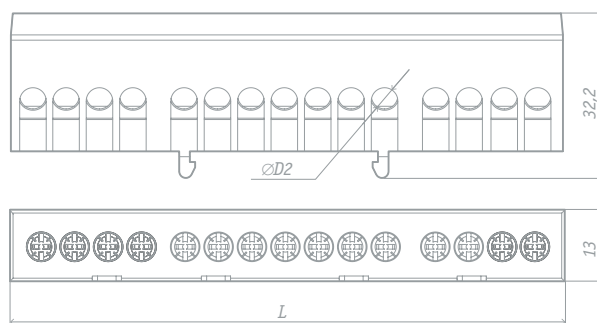

Код продукта	Максимальный ток, А	Кол-во отверстий	Макс. сечение подключаемых проводников, мм ²	D2, мм	L, мм	Кол-во штук в коробке	Штрихкод
NBB-I69-12KD/G	100	12	15	5,2	88	400/10	4670004 71844 5
NBB-I69-15KD/G	100	15	15	5,2	110	400/10	4670004 71185 9

NBB-I812 Шины нулевые в изоляционной оболочке

- Соответствуют требованиям ГОСТ 30011.7.1 (IEC 60947-7-1:2002)
- Шины выполнены из латуни с содержанием меди не менее 55%
- Зажимные винты выполнены из оцинкованной стали
- Оболочка изготовлена из негорючего полиамида ПА 6,6, термостойкость до +130 °С

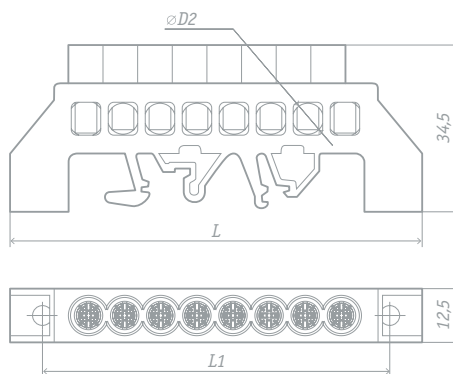

Код продукта	Максимальный ток, А	Кол-во отверстий	Макс. сечение подключаемых проводников для D2, мм ²	L, мм	L1, мм	D2, мм	Кол-во штук в коробке	Штрихкод
NBB-I812-6DP/B	125	6	40	78	66	7	500/10	4670004 71186 6
NBB-I812-8DP/B	125	8	40	95	83	7	500/10	4670004 71187 3
NBB-I812-10DP/B	125	10	40	112	100	7	300/10	4670004 71188 0
NBB-I812-12DP/B	125	12	40	129	115	7	300/10	4670004 71189 7
NBB-I812-14DP/B	125	14	40	146	134	7	300/10	4670004 71190 3

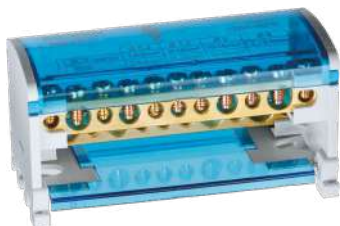
**NBB-C** Шины нулевые в корпусе

- Соответствуют требованиям ГОСТ 25034
- Шины – латунь с содержанием меди не менее 55%, зажимные винты – оцинкованная сталь
- Корпус изготовлен из негорючего пластика, термостойкость до +130 °С
- Монтаж на DIN-рейку 35 мм или на панель щита двумя винтами
- Каждая шина отдельно изолирована
- Номинальное напряжение U_i – 500 В

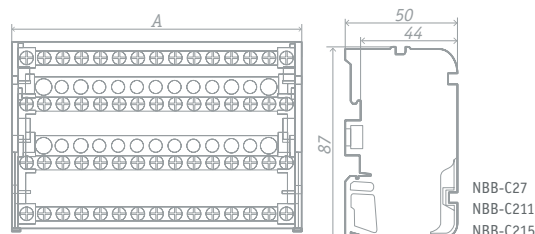
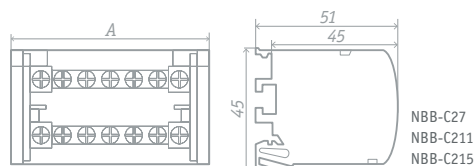

Код продукта	Тип шины	Максимальный ток, А	Кол-во и диаметр отверстий, мм	Сечение подключаемых проводников (с наконечниками-гильзой NET), мм ²	Сечение подключаемых проводников (без наконечника), мм ²	I _{ср} , пик кА	Модуль по 18 мм	A, мм	Кол-во шт. в коробке	Штрихкод
NBB-C27	2x7	100	5 x 5,3 2 x 7,5	1,5–6 6–16	1,5–6 6,0–16	18	3,8	65	100/1	4670004 71235 1
NBB-C211	2x11	125	7 x 5,3 2 x 7,5 2 x 9	1,5–6 6–16 10–16	2,5–6 10–25 10–35	18	5,8	100	100/1	4670004 71236 8
NBB-C215	2x15	125	11 x 5,3 2 x 7,5 2 x 9	1,5–6 6–16 10–16	2,5–6 10–25 10–35	18	7,5	132	50/1	4670004 71237 5
NBB-C47	4x7	100	5 x 5,3 2 x 7,5	1,5–6 6–16	2,5–6 10–25	18	3,8	65	100/1	4670004 71238 2
NBB-C411	4x11	125	7 x 5,3 2 x 7,5 2 x 9	1,5–6 6–16 10–16	2,5–6 10–25 10–35	18	5,8	100	50/1	4670004 71239 9
NBB-C415	4x15	125	11 x 5,3 2 x 7,5 2 x 9	1,5–6 6–16 10–16	2,5–6 10–25 10–35	18	7,5	132	50/1	4670004 71240 5

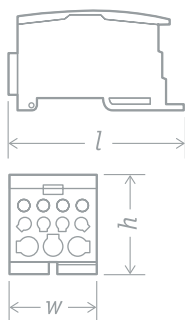
NBB-DB Блоки распределительные

- Соответствуют требованиям ГОСТ 30011.7.1 (IEC 60947-7-1:2002)
- Контактная шина выполнена из латуни с содержанием меди не менее 55%
- Зажимные винты выполнены из оцинкованной стали
- Корпус изготовлен из негорючего полиамида ПА 6,6, термостойкость до +130 °С
- Монтаж на DIN-рейку 35 мм или на панель щита двумя винтами
- Крышка выполнена из ударопрочного негорючего поликарбоната, термостойкость до +120 °С

Код продукта	Кол-во отверстий (вводные контакты)	Сечение проводника (вводные контакты), мм ²	Кол-во отверстий (выводные контакты)	Сечение проводника (выводные контакты), мм ²	Размер l x w x h, мм	Кол-во шт. в коробке	Штрихкод
NBB-DB-80	1	6–16	4 2	2,5–6 2,5–16	65 x 30 x 46	72/12/1	4650074 61078 8
NBB-DB-125	1	10–35 6–16	6 6	2,5–16 2,5–16	77 x 29 x 46	72/12/1	4650074 61079 5
NBB-DB-160	1	10–70 6–16	6 6	2,5–16	77 x 29 x 46	72/12/1	4650074 61080 1
NBB-DB-250	1	35–120	2 5 4	6–35 2,5–16 2,5–10	96 x 49 x 50	36/6/1	4650074 61081 8
NBB-DB-400	1	95–185	2 5 4	6–35 2,5–16 2,5–10	96 x 49 x 50	36/6/1	4650074 61082 5
NBB-DB-500	1	плоская шина (высота 15...24, ширина 3...8)	2 5 4	6–35 2,5–16 2,5–10	96 x 49 x 50	36/6/1	4650074 61083 2

**NBB-L** Шины соединительные

- Токоведущая часть изготовлена из электротехнической меди
- Изолирующий профиль выполнен из негорючего пластика

Модель	L, мм	A, мм	B, мм	C, мм	D, мм	X, мм	Y, мм
NBB-L-12PIN-63-1	220	18	188	4	11	9	1
NBB-L-12PIN-63-3	220	18	188	4	11	9	1
NBB-L-PIN-63-1	1000	18	958	4	11	9	1
NBB-L-PIN-63-2	1000	18	958	4	11	9	1
NBB-L-PIN-63-3	1000	18	958	4	11	9	1,4
NBB-L-PIN-63-4	1000	18	994	4	11	9	1,4
NBB-L-PIN-100-1	1000	18	958	4	11	11	2
NBB-L-PIN-100-2	1000	18	958	4	11	11	2
NBB-L-PIN-100-3	1000	18	958	4	11	11	2

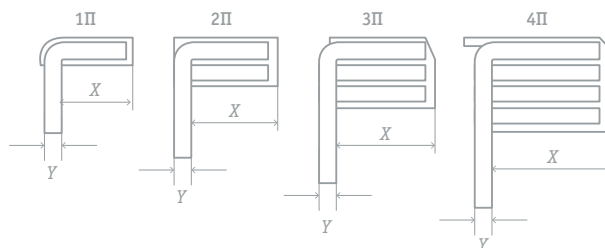
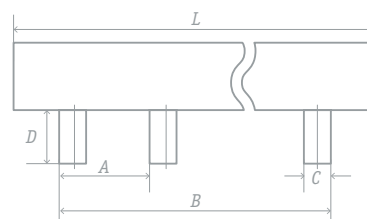

Код продукта	Количество полюсов	Номинальный ток In, А	Кол-во устанавливаемых модулей	Номинальное напряжение, В	Кол-во штук в коробке	Штрихкод
NBB-L-12PIN-63-1	1	63	12	230/400	600/1	4650074 61346 8
NBB-L-12PIN-63-3	3	63	12	230/400	250/1	4650074 61347 5
NBB-L-PIN-63-1	1	63	54	230/400	200/20	4670004 71746 2
NBB-L-PIN-63-3	3	63	54	230/400	100/10	4670004 71748 6
NBB-L-PIN-100-1	1	100	54	230/400	40/4	4670004 71750 9
NBB-L-PIN-100-3	3	100	54	230/400	20/2	4670004 71752 3

**NTB-НРЕЗ** Колодки зажимные винтовые (КЗВ)

Модель	С, мм	L, мм	W, мм	H, мм	A, мм	B, мм
NTB-НРЕЗ-S12-3/WH	2,68	91,8	16,5	12	5,4	7,6
NTB-НРЕЗ-S12-5/WH	2,88	105,2	14,7	12,7	5,7	8,6
NTB-НРЕЗ-S12-10/WH	2,88	112,3	17,8	14	5,7	10
NTB-НРЕЗ-S12-15/WH	3,57	131,9	19,5	16,9	7,2	11,9
NTB-НРЕЗ-S12-30/WH	4,21	159,4	23,4	18,4	8,9	13,6

- Корпус выполнен из полиэтилена
- Токоведущие части из цинкового сплава
- Диапазон рабочих температур от -25 до +85 °С

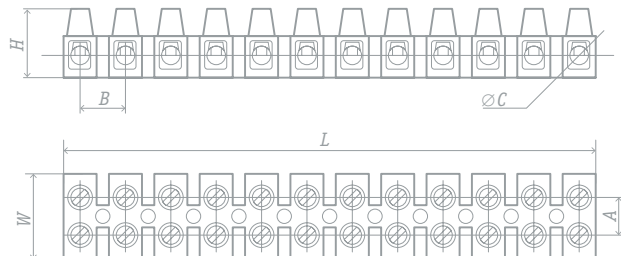

Код продукта	Макс. сечение подключаемых проводников, мм ²	Допустимый длительный ток, А	Макс. рабочее напряжение Ue, В	Напряжение изоляции Ui, В	Цвет	Кол-во шт. в коробке	Штрихкод
NTB-НРЕЗ-S12-3/WH	5	3	400	450	белый	1200/10	4680043 14089 3
NTB-НРЕЗ-S12-5/WH	6	5	400	450	белый	1200/10	4680043 14090 9
NTB-НРЕЗ-S12-10/WH	6	10	400	450	белый	800/10	4680043 14091 6
NTB-НРЕЗ-S12-15/WH	10	15	400	450	белый	600/10	4680043 14092 3
NTB-НРЕЗ-S12-30/WH	14	30	400	450	белый	300/10	4680043 14094 7

NTB-УРЕ/НРЕ Колодки зажимные винтовые (КЗВ)

Модель	С, мм	L, мм	W, мм	H, мм	A, мм	B, мм
NTB-УРЕ-S12-3/WH	2,9	91	16,5	11,9	5,9	7,6
NTB-УРЕ-S12-5/WH	3,6	103,8	14,6	12,2	5,3	8,65
NTB-УРЕ-S12-10/WH	3,9	124,5	19,9	14,6	7,4	10,4
NTB-УРЕ-S12-15/WH	4,2	132,3	21,2	16,3	7,75	11
NTB-УРЕ-S12-20/WH	4,6	135,5	21	16	7,75	11,3
NTB-УРЕ-S12-30/WH	5,2	156	23,4	19	8,65	13
NTB-УРЕ-S12-60/WH	6,4	185	29,8	25,2	12,54	15,4
NTB-НРЕ-S12-80/WH	7	205	32	26,4	14	17,1
NTB-НРЕ-S12-150/WH	9	255	43,8	31	19,4	21,25

- Корпус выполнен из негорючего пластика (полиэтилен)
- Диапазон рабочих температур от -25 до +85 °С
- Модели NTB-УРЕ-г – розничная упаковка по 2 шт.

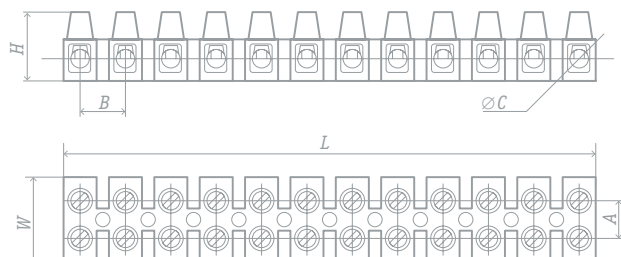

Код продукта	Сечение подключаемых проводников, мм ²	Допустимый длительный ток, А	Макс. рабочее напряжение Ue, В	Напряжение изоляции Ui, В	Цвет	Кол-во шт. в коробке	Штрихкод
NTB-УРЕ-S12-3/WH	1,0–4,0	3	400	450	белый	1200/10	4670004 71001 2
NTB-УРЕ-S12-5/WH	1,5–6,0	5	400	450	белый	1200/10	4670004 71002 9
NTB-УРЕ-S12-10/WH	2,5–10	10	400	450	белый	800/10	4670004 71003 6
NTB-УРЕ-S12-15/WH	4,0–12	15	400	450	белый	600/10	4670004 71004 3
NTB-УРЕ-S12-20/WH	4,0–14	20	400	450	белый	600/10	4670004 71005 0
NTB-УРЕ-S12-30/WH	6,0–16	30	400	450	белый	300/10	4670004 71006 7
NTB-УРЕ-S12-60/WH	6,0–25	60	400	450	белый	200/10	4670004 71007 4
NTB-НРЕ-S12-80/WH	10,0–35	80	400	450	белый	100/10	4670004 71008 1
NTB-НРЕ-S12-150/WH	15,0–60	150	400	450	белый	50/5	4670004 71010 4
NTB-УРЕ-S12-3/WH-r	1,0–4,0	3	400	450	белый	500/2	4670004 71913 8
NTB-УРЕ-S12-5/WH-r	1,5–6,0	5	400	450	белый	500/2	4670004 71914 5
NTB-УРЕ-S12-10/WH-r	2,5–10	10	400	450	белый	200/2	4670004 71915 2
NTB-УРЕ-S12-15/WH-r	4,0–12	15	400	450	белый	200/2	4670004 71916 9

**NTB-UPP/HPP** Колодки зажимные винтовые (КЗВ)

- Корпус выполнен из негорючего пластика (полипропилен)
- Диапазон рабочих температур от -25 до +125 °С

Модель	C, мм	L, мм	W, мм	H, мм	A, мм	B, мм
NTB-UPP-S12-3/BL(WH)	2,9	91	16,5	11,9	5,9	7,6
NTB-UPP-S12-5/BL(WH)	3,6	103,8	14,6	12,2	5,3	8,65
NTB-UPP-S12-10/BL(WH)	3,9	124,5	19,9	14,6	7,4	10,4
NTB-UPP-S12-15/BL(WH)	4,2	132,3	21,2	16,3	7,75	11
NTB-UPP-S12-20/BL(WH)	4,6	135,5	21	16	7,75	11,3
NTB-UPP-S12-30/BL(WH)	5,2	156	23,4	19	8,65	13
NTB-UPP-S12-60/BL	6,4	185	29,8	25,2	12,54	15,4
NTB-HPP-S12-80/BL	7	205	32	26,4	14	17,1

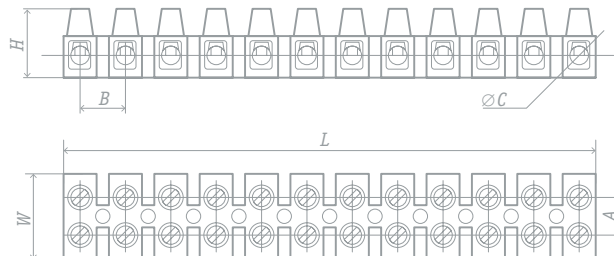

Код продукта	Сечение подключаемых проводников, мм ²	Допустимый длительный ток, А	Макс. рабочее напряжение Ue, В	Напряжение изоляции Ui, В	Цвет	Кол-во шт. в коробке	Штрихкод
NTB-UPP-S12-3/WH	1,0–4,0	3	400	450	белый	1200/10	4670004 71326 6
NTB-UPP-S12-5/WH	1,5–6,0	5	400	450	белый	1200/10	4670004 71327 3
NTB-UPP-S12-10/WH	2,5–10,0	10	400	450	белый	800/10	4670004 71328 0
NTB-UPP-S12-15/WH	4,0–12,0	15	400	450	белый	600/10	4670004 71329 7
NTB-UPP-S12-20/WH	4,0–14,0	20	400	450	белый	600/10	4670004 71330 3
NTB-UPP-S12-30/WH	6,0–16,0	30	400	450	белый	300/10	4670004 71331 0
NTB-UPP-S12-3/BL	1,0–4,0	3	400	450	черный	1200/10	4670004 71011 1
NTB-UPP-S12-5/BL	1,5–6,0	5	400	450	черный	1200/10	4670004 71012 8
NTB-UPP-S12-10/BL	2,5–10	10	400	450	черный	800/10	4670004 71013 5
NTB-UPP-S12-15/BL	4,0–12	15	400	450	черный	600/10	4670004 71014 2
NTB-UPP-S12-20/BL	4,0–14	20	400	450	черный	600/10	4670004 71015 9
NTB-UPP-S12-30/BL	6,0–16	30	400	450	черный	300/10	4670004 71016 6
NTB-UPP-S12-60/BL	6,0–25	60	400	450	черный	200/10	4670004 71017 3
NTB-HPP-S12-80/BL	10,0–35	80	400	450	черный	100/10	4670004 71018 0

NTB-HCR Колодки зажимные винтовые (КЗВ)

- Термостойкий корпус из керамики
- Контакты – латунь, винты – оцинкованная сталь
- Диапазон рабочих температур от -40 до +350 °С

Код продукта	Макс. сечение подключаемых проводников, мм ²	Допустимый длительный ток, А	Макс. рабочее напряжение Ue, В	Напряжение изоляции Ui, В	Цвет	Кол-во шт. в коробке	Штрихкод
NTB-HCR-2-24/WH	1,5–6	24	600	690	белый	2000/40	4650074 61706 0
NTB-HCR-2-35/WH	2,5–8	35	600	690	белый	1000/40	4650074 61707 7
NTB-HCR-2-41/WH	4–12	41	600	690	белый	800/20	4650074 61708 4
NTB-HCR-3-24/WH	1,5–6	24	600	690	белый	1000/20	4650074 61710 7
NTB-HCR-3-35/WH	2,5–8	35	600	690	белый	1000/20	4650074 61711 4
NTB-HCR-3-41/WH	4–12	41	600	690	белый	500/20	4650074 61712 1

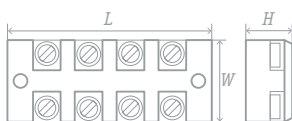
**NTB-TB** Клеммные терминалы

- Корпус из ударопрочного АБС-пластика, не поддерживающего горение
- Крышка из прозрачного полистирола позволяет визуально контролировать состояние контактов
- Контактные пластины из никелированной латуни, винты из оцинкованной стали
- Рельефные насечки на пластинах обеспечивают надежную фиксацию провода
- Диапазон рабочих температур от -20 до +105 °С

Код продукта	Номинальный ток, А	Макс. напряжение, В	Кол-во клеммных пар	Диапазон суммарных сечений, мм ²	L, мм	W, мм	H, мм	Винт	Цвет корпуса	Кол-во шт. в упаковке	Штрихкод
NTB-TB-1504	15	600	4	0,5–1,5	54,6	22,2	17,2	M3	черный	1000/100/1	4650230 95727 6
NTB-TB-2504	25	600	4	0,5–2,5	67,5	30,2	19,2	M4	черный	500/50/1	4650230 95728 3
NTB-TB-4504	45	600	4	1,5–4,0	86	37,6	23,2	M5	черный	400/50/1	4650230 95729 0
NTB-TB-6004	60	600	4	2,5–6,0	92,8	38	30	M6	черный	200/10/1	4650230 95730 6
NTB-TB-1004	100	600	4	2,5–10,0	108,2	43,5	34,8	M6	черный	150/10/1	4650230 95731 3
NTB-TB-1506	15	600	6	0,5–1,5	73	22,2	17,2	M3	черный	1000/100/1	4650230 95732 0
NTB-TB-2506	25	600	6	0,5–2,5	91,5	30,2	19,2	M4	черный	400/50/1	4650230 95733 7
NTB-TB-4506	45	600	6	1,5–4,0	119,8	37,6	23,2	M5	черный	200/25/1	4650230 95734 4
NTB-TB-1512	15	600	12	0,5–1,5	125,5	22,2	17,2	M3	черный	500/50/1	4650230 95735 1
NTB-TB-2512	25	600	12	0,5–2,5	164	30,2	19,2	M4	черный	200/25/1	4650230 95736 8
NTB-TB-4512	45	600	12	1,5–4,0	220,5	37,6	23,2	M5	черный	100/20/1	4650230 95737 5

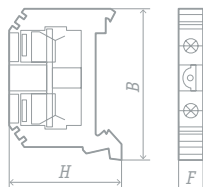
NTB-JXB Клеммные изолированные наборные зажимы на DIN-рейку

- Корпус выполнен из негорючего полиамида, термостойкость 130 °С
- Контакты и зажимные винты – латунь и нержавеющая сталь

Код продукта	Подключаемые проводники	Цвет	Сечение подключаемых проводников, мм ²	Номинальный рабочий ток I _e , А	Макс. напряжение, В	Напряжение изоляции, В	Размер В x F x H, мм	Кол-во шт. в коробке	Штрихкод
NTB-JXB-2.5-24-Gr	фаза	серый	0,2–2,5	24	690	750	41 x 6,1 x 45,5	1600/20	4650074 61208 9
NTB-JXB-4-35-Gr	фаза	серый	0,2–4,0	35	690	750	42 x 6,5 x 52	1600/20	4650074 61209 6
NTB-JXB-6-50-Gr	фаза	серый	0,2–6,0	50	690	750	42 x 8 x 52	1000/10	4650074 61210 2
NTB-JXB-10-70-Gr	фаза	серый	0,5–10	70	690	750	42 x 10 x 52	500/10	4650074 61211 9
NTB-JXB-16-90-Gr	фаза	серый	4–16	90	690	750	42 x 12 x 52	1000/10	4650074 61212 6
NTB-JXB-35-125-Gr	фаза	серый	10–35	125	690	750	50 x 18 x 57,5	500/10	4650074 61213 3
NTB-JXB-2.5-24-B	ноль	синий	0,2–2,5	24	690	750	41 x 6,1 x 45,5	1000/10	4650074 61215 7
NTB-JXB-4-35-B	ноль	синий	0,2–4,0	35	690	750	42 x 6,5 x 52	500/10	4650074 61216 4
NTB-JXB-6-50-B	ноль	синий	0,2–6,0	50	690	750	42 x 8 x 52	1000/10	4650074 61217 1
NTB-JXB-10-70-B	ноль	синий	0,5–10	70	690	750	42 x 10 x 52	500/10	4650074 61218 8
NTB-JXB-16-90-B	ноль	синий	4–16	90	690	750	42 x 12 x 52	1000/10	4650074 61219 5
NTB-JXB-35-125-B	ноль	синий	10–35	125	690	750	50 x 18 x 57,5	500/10	4650074 61220 1
NTB-JXB-2.5-PEN	земля	желто-зеленый	0,2–2,5	24	690	750	56 x 6 x 40	1000/10	4650074 61222 5
NTB-JXB-4-PEN	земля	желто-зеленый	0,2–4,0	35	690	750	56 x 7 x 44	500/10	4650074 61223 2
NTB-JXB-6-PEN	земля	желто-зеленый	0,5–6,0	50	690	750	56 x 8 x 44	1000/10	4650074 61224 9
NTB-JXB-10-PEN	земля	желто-зеленый	1,5–10	70	690	750	56 x 10 x 44	500/10	4650074 61225 6
NTB-JXB-16-PEN	земля	желто-зеленый	4–16	90	690	750	56 x 12 x 50	1000/10	4650074 61226 3
NTB-JXB-35-PEN	земля	желто-зеленый	4–35	125	690	750	58 x 16 x 60	500/10	4650074 61227 0

NTB-JXB-EW Ограничитель на DIN-рейку

- Применяется для фиксации модульной аппаратуры на монтажной DIN-рейке в корпусе щита

Код продукта	Цвет	Материал	Кол-во шт. в коробке	Штрихкод
NTB-JXB-EW	серый	полиамид 6.6/сталь	1500/10/5	4650074 61235 5

**NTB-JXB** Центральные перемычки для ЗНИ

- Контактная пластина – латунь, винты – оцинкованная сталь
- Диапазон рабочих температур от -40 до +350 °С

Код продукта	Допустимый длительный ток, А	Макс. рабочее напряжение Ue, В	Напряжение изоляции Ui, В	Кол-во PIN	Кол-во шт. в коробке	Штрихкод
NTB-JXB-2.5-C2	24	600	690	2	200/10	4650074 61666 7
NTB-JXB-4-C2	35	600	690	2	200/10	4650074 61667 4
NTB-JXB-10-C2	70	600	690	2	100/10	4650074 61669 8
NTB-JXB-16-C2	90	600	690	2	100/10	4650074 61670 4
NTB-JXB-35-C2	125	600	690	2	100/10	4650074 61671 1
NTB-JXB-4-C3	35	600	690	3	100/10	4650074 61673 5
NTB-JXB-6-C3	50	600	690	3	100/10	4650074 61674 2
NTB-JXB-10-C3	70	600	690	3	100/10	4650074 61675 9
NTB-JXB-16-C3	90	600	690	3	50/10	4650074 61676 6
NTB-JXB-35-C3	125	600	690	3	50/10	4650074 61677 3

NTB-JXB-C Заглушка для клеммных зажимов

- Применяется для закрытия оголенной контактной части оконечного клеммного зажима

Код продукта	Цвет	Материал	Кол-во шт. в коробке	Штрихкод
NTB-JXB-C-2.5-Gr	серый	полиамид 6.6	700/5	4650074 61231 7
NTB-JXB-C-4-10-Gr	серый	полиамид 6.6	600/5	4650074 61232 4
NTB-JXB-C-16-Gr	серый	полиамид 6.6	400/5	4650074 61233 1
NTB-JXB-C-35-Gr	серый	полиамид 6.6	320/5	4650074 61234 8

NTB-UPC Клеммные концевые изолированные зажимы (ЗКИ)

- Корпус выполнен из поликарбоната, термостойкость 130 °С
- Контакты выполнены из латуни с содержанием меди не менее 55%
- Зажимные винты – оцинкованная сталь
- Диапазон рабочих температур от -40 до +85 °С

Модель	L, мм	W, мм	H, мм	h, мм	E, мм	D, мм
NTB-UPC-S5-2.5-CL	48,0	17,4	16,4	10,0	9,8	4
NTB-UPC-S5-4-CL	58,5	20,0	20,0	10,5	12,0	4,5
NTB-UPC-S5-6-CL	67,5	22,5	23,5	12,7	14,0	6
NTB-UPC-S5-10-CL	82,0	27,0	27,0	15,5	17,0	7,7
NTB-UPC-S5-16-CL	110,0	31,0	33,1	18,0	22,0	10

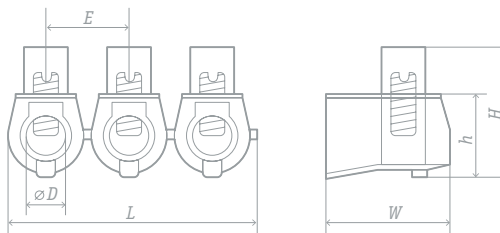

Код продукта	Сечение подключаемых проводников, мм ²	Допустимый длительный ток, А	Макс. рабочее напряжение Ue, В	Напряжение изоляции Ui, В	Цвет	Кол-во шт. в коробке	Штрихкод
NTB-UPC-S5-2.5-CL	2x2,5	5	400	450	прозрачный	1600/20	4650074 61065 8
NTB-UPC-S5-4-CL	2x4	6	400	450	прозрачный	1600/20	4650074 61066 5
NTB-UPC-S5-6-CL	2x6	10	400	450	прозрачный	1000/10	4650074 61067 2
NTB-UPC-S5-10-CL	2x10	15	400	450	прозрачный	500/10	4650074 61068 9
NTB-UPC-S5-16-CL	2x16	30	400	450	прозрачный	320/10	4650074 61069 6

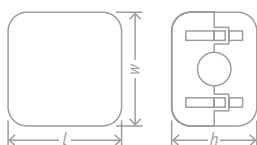
**NTC-JC** Зажимы ответвительные

- Корпус выполнен из ударопрочного негорючего пластика
- Контакты и зажимные винты – оцинкованная сталь
- Диапазон рабочих температур от -40 до +85 °С
- Степень защиты IP20

Код продукта	Сечение магистрального провода, мм ²	Сечение ответвительного провода, мм ²	Макс. напряжение, В	Номинальный ток для медных проводников, А	Номинальный ток для алюминиевых проводников, А	Магистральный проводник Ø, мм	Ответвительный проводник Ø, мм	Размер L x W x H, мм	Кол-во шт. в упаковке	Штрихкод
NTC-JC-Y731M	4–10	1,5–10	690	600	465	12	11	44 x 44 x 32	216/18	4650074 61073 3
NTC-JC-Y733M	16–35	1,5–10	690	600	465	12	11	44 x 44 x 32	216/18	4650074 61074 0
NTC-JC-Y734M	16–35	16–25	690	600	465	12	11	44 x 44 x 32	216/18	4650074 61075 7
NTC-JC-Y739M	4–10	1,5–2,5	690	600	465	10	6	44 x 44 x 32	216/18	4650074 61076 4
NTC-JC-Y859M	50–70	4–35	690	600	465	20	14	62 x 80 x 44	96/8	4650074 61077 1

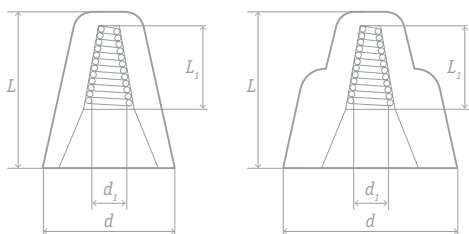
NSC Соединительные изолирующие зажимы (СИЗ)

- Встроенная пружина для надежной фиксации проводов
- Корпус из негорючего пластика устойчив к воздействию агрессивных сред
- Диапазон рабочих температур от -30 до +105 °С
- Модели NSC-B5 поставляются в розничной упаковке по 5 шт.

Модель	d1, мм	L, мм	L1, мм	d, мм
NSC-1-Gr	2,5	14,2	5,3	8,5
NSC-2-B	3,3	17,9	6,3	10
NSC-3-0	4,1	21,5	8,3	12,1
NSC-4-Y	4,5	24,2	10,2	14,1
NSC-5-R	6,2	26,5	11,3	15,9
NSC-6-Y	5,7	25	11,8	17,2
NSC-7-Be	8,1	19,3	13,7	11,2
NSC-8-R	7,4	29,8	13,1	23
NSC-9-Gr	10,8	25,8	19	14,4
NSC-10-B	12,8	31,8	22	17,2

Код продукта	Диапазон суммарных сечений проводников, мм ²	Цвет	Макс. напряжение, В	Напряжение изоляции, В	Кол-во в коробке, упак./упак./шт.	Штрихкод
NSC-1-Gr	1,0–3,0	серый	400	450	700/20/50	4670004 71135 4
NSC-2-B	1,0–4,5	синий	400	450	400/20/50	4670004 71136 1
NSC-3-0	1,5–6,0	оранжевый	400	450	200/20/50	4670004 71137 8
NSC-4-Y	1,5–9,5	желтый	400	450	160/20/50	4670004 71138 5
NSC-5-R	4,0–13,0	красный	400	450	120/20/50	4670004 71139 2
NSC-6-Y	1,5–9,5	желтый	400	450	200/20/50	4670004 71140 8
NSC-7-Be	1,5–16,0	бежевый	400	450	200/20/50	4650230 95466 4
NSC-8-R	4,0–16,0	красный	400	450	120/20/50	4670004 71141 5
NSC-9-Gr	8,0–24,0	серый	400	450	100/20/50	4650230 95467 1
NSC-10-B	8,0–32,0	синий	400	450	60/20/50	4650230 95468 8
NSC-1-Gr-B5	1,0–3,0	серый	400	450	2000/100/5	4670004 71898 8
NSC-2-B-B5	1,0–4,5	синий	400	450	2000/100/5	4670004 71899 5
NSC-3-0-B5	1,5–6,0	оранжевый	400	450	2000/100/5	4670004 71900 8
NSC-4-Y-B5	1,5–9,5	желтый	400	450	1000/100/5	4670004 71901 5
NSC-5-R-B5	4,0–13,0	красный	400	450	500/100/5	4670004 71902 2
NSC-6-Y-B5	1,5–9,5	желтый	400	450	1000/100/5	4670004 71903 9

**NSC-S** Набор соединительных изолирующих зажимов (набор СИЗ)

- 5 наиболее популярных размеров в сбалансированных количествах
- В наборе 155 штук СИЗ
- Прозрачная коробка из прочного пластика с петлей для подвешивания

Код продукта	Состав набора	Диапазон суммарных сечений проводников, мм ²	Цвет	Кол-во шт. в наборе	Кол-во шт. в коробке	Штрихкод
NSC-S	СИЗ-1	1,0–3,0	серый	40	36/1	4650230 95552 4
	СИЗ-2	1,0–4,5	синий	40		
	СИЗ-3	1,5–6,0	оранжевый	50		
	СИЗ-4	1,5–9,5	желтый	15		
	СИЗ-5	4,0–13,0	красный	10		

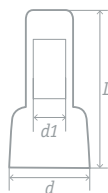
NWJ Концевые изолированные заглушки (КИЗ)

- Устойчивы к физическим и механическим воздействиям, не поддерживают горение
- Изоляция из нейлона 6.6 (полиамид 6.6) обеспечивает высокую электробезопасность
- Контактная часть – бесшовная трубка из луженой меди – гарантирует надежность контакта
- Быстрый, легкий и безопасный монтаж
- Диапазон рабочих температур от -20 до +105 °С

Код продукта	Краткое обозначение	Диапазон суммарных сечений, мм ²	Макс. напряжение, В	L, мм	d, мм	d1, мм	Цвет корпуса	Кол-во в коробке, упак./шт.	Штрихкод
NWJ-1	КИЗ-1	1,0–2,5	690	17,8	7,5	2,7	белый прозрачный	300/100	4650230 95696 5
NWJ-2	КИЗ-2	1,5–4,0	690	18,8	8,7	3,3	белый прозрачный	200/100	4650230 95697 2
NWJ-3	КИЗ-3	3,5–8,0	690	23,7	11,7	4,7	белый прозрачный	100/100	4650230 95698 9

**NTC-AC** Клеммы монтажные с пастой

- Корпус выполнен из негорючего пластика
- Клеммы выполнены из меди и нержавеющей стали
- Паста внутри клемм защищает провода от коррозии
- Диапазон рабочих температур от -30 до +110 °С

Код продукта	Кол-во подключаемых проводников	Сечение подключаемых проводников, мм ²	Макс. напряжение, В	Макс. ток (медь/алюминий), А	Кол-во в коробке, упак./упак./шт.	Штрихкод
NTC-AC-2	2	2,5	380	24/16	60/5/100	4670004 71142 2
NTC-AC-4	4	2,5	380	24/16	60/5/100	4670004 71143 9
NTC-AC-6	6	2,5	380	24/16	60/5/50	4670004 71144 6

NTC-NC-01 Клеммы монтажные с пастой

- Компактные размеры
- Прозрачный корпус из негорючего поликарбоната
- Контакты – медь луженая, зажимной механизм – сталь нержавеющая
- Диапазон рабочих температур от -30 до +85 °С
- Модели NTC-r поставляются в розничной упаковке 5 шт.

Код продукта	Кол-во подключаемых проводников	Сечение подключаемых проводников, мм ²	Макс. напряжение, В	Макс. ток (медь/алюминий), А	Кол-во в коробке, упак./упак./шт.	Штрихкод
NTC-NC-01-2-50	2	0,5–2,5	450	24/16	120/10/50	4650230 95166 3
NTC-NC-01-3-50	3	0,5–2,5	450	24/16	120/10/50	4650230 95167 0
NTC-NC-01-4-50	4	0,5–2,5	450	24/16	120/10/50	4650230 95168 7
NTC-NC-01-5-50	5	0,5–2,5	450	24/16	120/10/50	4650230 95169 4
NTC-NC-01-6-50	6	0,5–2,5	450	24/16	60/10/50	4650230 95170 0
NTC-NC-01-8-50	8	0,5–2,5	450	24/16	60/10/50	4650230 95171 7
NTC-NC-01-2-r	2	0,5–2,5	450	24/16	800/25/5	4650230 95172 4
NTC-NC-01-3-r	3	0,5–2,5	450	24/16	800/25/5	4650230 95173 1
NTC-NC-01-4-r	4	0,5–2,5	450	24/16	600/25/5	4650230 95174 8
NTC-NC-01-5-r	5	0,5–2,5	450	24/16	600/25/5	4650230 95175 5
NTC-NC-01-6-r	6	0,5–2,5	450	24/16	500/25/5	4650230 95176 2
NTC-NC-01-8-r	8	0,5–2,5	450	24/16	500/25/5	4650230 95177 9

NTC-NC Клеммы монтажные без пасты

- Корпус выполнен из негорючего пластика
- Клеммы выполнены из меди и нержавеющей стали
- Диапазон рабочих температур от -30 до +110 °С
- Модели NTC-r поставляются в розничной упаковке 5 шт.

Код продукта	Кол-во подключаемых проводников	Сечение подключаемых проводников, мм ²	Макс. напряжение, В	Макс. ток, А	Кол-во в коробке, упак./упак./шт.	Штрихкод
NTC-NC-2-r	2	0,75–2,5 / 1,5–2,5	450	24	600/30/5	4670004 71865 0
NTC-NC-3-r	3	0,75–2,5 / 1,5–2,5	450	24	600/30/5	4670004 71866 7
NTC-NC-4-r	4	0,75–2,5 / 1,5–2,5	450	24	500/25/5	4670004 71867 4
NTC-NC-5-r	5	0,75–2,5 / 1,5–2,5	450	24	500/25/5	4670004 71868 1
NTC-NC-2-50	2	0,75–2,5 / 1,5–2,5	450	24	240/24/50	4650074 61678 0
NTC-NC-3-50	3	0,75–2,5 / 1,5–2,5	450	24	200/20/50	4650074 61679 7
NTC-NC-4-50	4	0,75–2,5 / 1,5–2,5	450	24	100/10/50	4650074 61680 3
NTC-NC-5-50	5	0,75–2,5 / 1,5–2,5	450	24	100/10/50	4650074 61681 0

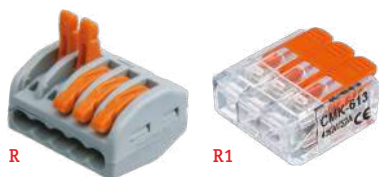
**NTC-R/R1** Клеммы монтажные с рычагом

- Подходят для многоразового применения
- Корпус выполнен из негорючего пластика
- Клеммы выполнены из меди и нержавеющей стали
- Диапазон рабочих температур от -30 до +110 °С
- Модели NTC-r и B5 поставляются в розничной упаковке 5 шт.

Код продукта	Кол-во подключаемых проводников	Сечение подключаемых проводников, мм ²	Макс. напряжение, В	Макс. ток, А	Кол-во в коробке, упак./упак./шт.	Штрихкод
NTC-R-2	2	0,08–2,5 / 0,08–4	400	32	72/6/50	4670004 71289 4
NTC-R-3	3	0,08–2,5 / 0,08–4	400	32	50/5/50	4670004 71290 0
NTC-R-5	5	0,08–2,5 / 0,08–4	400	32	40/5/50	4670004 71291 7
NTC-R-2-r	2	0,08–2,5 / 0,08–4	400	32	500/25/5	4670004 71786 8
NTC-R-3-r	3	0,08–2,5 / 0,08–4	400	32	500/25/5	4670004 71787 5
NTC-R-5-r	5	0,08–2,5 / 0,08–4	400	32	400/20/5	4670004 71788 2
NTC-R1-2-50	2	0,2–2,5	400	32	120/12/50	4650074 61682 7
NTC-R1-3-50	3	0,2–2,5	400	32	80/10/50	4650074 61683 4
NTC-R1-5-50	5	0,2–2,5	400	32	60/10/50	4650074 61684 1
NTC-R1-2-B5	2	0,2–2,5	400	32	1000/50/5	4650074 61685 8
NTC-R1-3-B5	3	0,2–2,5	400	32	800/50/5	4650074 61686 5
NTC-R1-5-B5	5	0,2–2,5	400	32	500/50/5	4650074 61687 2

NTC-R2 Клеммы монтажные с рычагом

- На 30% компактнее обычных клемм с рычагами
- Подходят для многоразового использования
- Прозрачный корпус из негорючего поликарбоната
- Контакты – медь луженая, зажимной механизм – сталь нержавеющая
- Диапазон рабочих температур от -40 до +105 °С
- Модели NTC-r поставляются в розничной упаковке 5 шт.

Код продукта	Кол-во подключаемых проводников	Сечение подключаемых проводников, мм ²	Макс. напряжение, В	Макс. ток, А	Кол-во в коробке, упак./упак./шт.	Штрихкод
NTC-R2-2-50	2	0,2–2,5 / 0,2–4	450	32	60/10/50	4650230 95178 6
NTC-R2-3-50	3	0,2–2,5 / 0,2–4	450	32	60/10/50	4650230 95179 3
NTC-R2-5-50	5	0,2–2,5 / 0,2–4	450	32	40/10/50	4650230 95180 9
NTC-R2-2-r	2	0,2–2,5 / 0,2–4	450	32	600/25/5	4650230 95181 6
NTC-R2-3-r	3	0,2–2,5 / 0,2–4	450	32	600/25/5	4650230 95182 3
NTC-R2-5-r	5	0,2–2,5 / 0,2–4	450	32	400/25/5	4650230 95183 0

NTC-R3 Клеммы монтажные разъемные с рычагом

- Разъемная конструкция – быстрое размыкание цепи без извлечения проводов
- Подходят для многоразового использования
- Возможность соединить несколько клемм в блок
- Корпус – поликарбонат, не поддерживающий горение
- Контакты – медь луженая, зажимной механизм – сталь нержавеющая
- Диапазон рабочих температур от -40 до +80 °С
- В упаковке 5 шт.

Код продукта	Кол-во подключаемых проводников	Сечение подключаемых проводников, мм ²	Макс. напряжение, В	Макс. ток, А	Кол-во в коробке, упак./упак./шт.	Штрихкод
NTC-R3-2-2-r	4	0,2–2,5 / 0,2–2,5	450	24	400/25/5	4650230 95184 7
NTC-R3-3-3-r	6	0,2–2,5 / 0,2–2,5	450	24	400/25/5	4650230 95185 4

**NTC-R4** Клеммы монтажные проходные с рычагом

- Подходят для многоразового использования
- Возможность соединить несколько клемм в блок
- Прозрачный корпус из негорючего поликарбоната
- Контакты – медь луженая, зажимной механизм – сталь нержавеющая
- Диапазон рабочих температур от -40 до +105 °С
- Модели NTC-r поставляются в розничной упаковке 5 шт.

Код продукта	Кол-во подключаемых проводников	Сечение подключаемых проводников, мм ²	Макс. напряжение, В	Макс. ток, А	Кол-во в коробке, упак./упак./шт.	Штрихкод
NTC-R4-1-1-50	2	0,2–2,5 / 0,2–2,5	450	24	60/10/50	4650230 95186 1
NTC-R4-2-2-50	4	0,2–2,5 / 0,2–2,5	450	24	50/10/50	4650230 95187 8
NTC-R4-3-3-50	6	0,2–2,5 / 0,2–2,5	450	24	40/10/50	4650230 95188 5
NTC-R4-1-1-r	2	0,2–2,5 / 0,2–2,5	450	24	500/25/5	4650230 95189 2
NTC-R4-2-2-r	4	0,2–2,5 / 0,2–2,5	450	24	400/25/5	4650230 95190 8
NTC-R4-3-3-r	6	0,2–2,5 / 0,2–2,5	450	24	400/25/5	4650230 95191 5

NTC-R Клеммы монтажные с рычагом, проходные

- Подходят для многоразового применения
- Корпус выполнен из негорючего пластика
- Клеммы выполнены из меди и нержавеющей стали
- Диапазон рабочих температур от -30 до +110 °С
- Модели NTC-R-B5 поставляются в розничной упаковке 5 шт.

Код продукта	Кол-во подключаемых проводников	Сечение подключаемых проводников, мм ²	Макс. напряжение, В	Макс. ток, А	Кол-во в коробке, упак./упак./шт.	Штрихкод
NTC-R-2x2-4-50	4	0,08–2,5 / 0,08–4	250/600	32	50/-/50	4680043 14219 4
NTC-R-3x3-6-50	6	0,08–2,5 / 0,08–4	250/600	32	50/-/50	4680043 14220 0
NTC-R-2x2-4-B5	4	0,08–2,5 / 0,08–4	250/600	32	500/20/5	4680043 14221 7
NTC-R-3x3-6-B5	6	0,08–2,5 / 0,08–4	250/600	32	500/20/5	4680043 14222 4
NTC-R-1x1-2-50	2	0,08–2,5 / 0,08–4	250/600	32	40/-/50	4680043 14223 1
NTC-R-1x1-2-B5	2	0,08–2,5 / 0,08–4	250/600	32	400/40/5	4680043 14224 8

NTC-СМК-101/112 Клеммы монтажные пружинные

- Корпус выполнен из негорючего пластика
- Клеммы выполнены из латуни с содержанием меди не менее 62%
- Прижимной механизм изготовлен из пружинной оцинкованной стали
- Диапазон рабочих температур от -30 до +110 °С

Код продукта	Кол-во подключаемых проводников	Сечение подключаемых проводников, мм ²	Макс. напряжение, В	Макс. ток, А	Кол-во в коробке, упак./упак./шт.	Штрихкод
NTC-СМК-101-2	2	0,75–2,5	400	24	625/25/5	4650074 61070 2
NTC-СМК-112-3	3	0,75–2,5	400	24	625/25/5	4650074 61071 9
NTC-СМК-101-2-50	2	0,75–2,5	400	24	144/12/50	4650074 61688 9
NTC-СМК-112-3-50	3	0,75–2,5	400	24	100/10/50	4650074 61689 6

NTC-СМК-923 Клеммы монтажные пружинные

- Корпус выполнен из негорючего пластика
- Клеммы выполнены из латуни с содержанием меди не менее 62%
- Прижимной механизм изготовлен из пружинной оцинкованной стали
- Диапазон рабочих температур от -30 до +110 °С

Код продукта	Кол-во полюсов	Сечение подключаемых проводников, мм ²	Макс. напряжение, В	Макс. ток, А	Заземляющая пластина	Кол-во в коробке, упак./упак./шт.	Штрихкод
NTC-СМК-923PL-3	3 (L, N, PE)	0,5–2,5	400	16	–	200/20/5	4650074 61072 6
NTC-СМК-923PL-2-50	2 (L, N)	0,5–2,5	400	16	–	50/5/50	4650074 61690 2
NTC-СМК-923PL-3-50	3 (L, N, PE)	0,5–2,5	400	16	–	32/4/50	4650074 61691 9
NTC-СМК-923PLG-3-50	3 (L, N, PE)	0,5–2,5	400	16	да	32/4/50	4650074 61692 6
NTC-СМК-923PLG-4-50	4 (2L, N, PE)	0,5–2,5	400	16	да	20/-/50	4660134 80446 0

**NTC-CMK-823** Клеммы монтажные пружинные

- Контакты – пружинная оцинкованная сталь, изоляция – полипропилен, не поддерживающий горение
- Диапазон рабочих температур от -25 до +90 °С

Код продукта	Кол-во подключаемых проводников	Сечение подключаемых проводников, мм ²	Макс. напряжение, В	Макс. ток, А	Кол-во в коробке, упак./упак./шт.	Штрихкод
NTC-CMK-823-2-5	4	1,5	400	5	200/10/50	4650074 61604 9
NTC-CMK-823-3-5	6	1,5	400	5	100/10/50	4650074 61605 6
NTC-CMK-823-2-10	4	2,5	400	10	100/10/50	4650074 61606 3
NTC-CMK-823-3-10	6	2,5	600	10	50/5/50	4650074 61607 0

NTC Клеммы монтажные для светодиодных лент

- Корпус выполнен из поликарбоната
- Клеммы соответствуют требованиям ГОСТ 31195.1, ГОСТ Р 31195.2.1
- Надежная изоляция

Код продукта	Тип	Кол-во подключаемых проводников	Сечение подключаемых проводников, мм ²	Макс. напряжение, В	Макс. ток, А	Кол-во штук в коробке	Штрихкод
NTC-I01-1W-1W-36V	I-образная	1 к 1	0,35–0,75	36	9	1000/5	4650230 93201 3
NTC-I01-2W-2W-36V	I-образная	2 к 2	0,35–0,75	36	9	1000/5	4650230 93202 0
NTC-T01-1W-1W-36V	T-образная	1 к 1	0,35–0,75	36	9	1000/5	4650230 93203 7
NTC-T01-2W-2W-36V	T-образная	2 к 2	0,35–0,75	36	9	1000/5	4650230 93204 4
NTC-Y01-2W-4W-36V	Y-образная	2 к 4	0,35–0,75	36	6	1000/1	4650230 93205 1
NTC-Y01-2W-6W-36V	Y-образная	2 к 6	0,35–0,75	36	6	1000/1	4650230 93206 8
NTC-Y01-2W-8W-36V	Y-образная	2 к 8	0,35–0,75	36	6	1000/1	4650230 93207 5

NTB-IP68 Коннекторы кабельные герметичные винтовые

- Многоразовое использование
- Устойчивость к УФ-излучению
- Корпус из негорючего ударопрочного полиамида 6.6
- Контактные части из латуни не подвержены коррозии
- Уплотнительные кольца и прокладка из силикона
- Диапазон рабочих температур от -40 до +105 °С

Код продукта	Тип	Кол-во полюсов	Макс. ток, А	Рабочее напряжение, В	Сечение кабеля, мм ²	Диаметр кабеля, мм (1/2 уплотнит. кольца)	Размер, мм	Кол-во шт. в коробке	Штрихкод
NTB-I01-3P-IP68	I-образный	3	32	450	0,5–4	10–14 / 5–9	127 x 36,4 x 36,4	300/15/1	4630085 82830 3
NTB-I01-5P-IP68 ¹	I-образный	5	32	450	0,5–4	10–14 / 5–9	127 x 36,4 x 36,4	300/15/1	4630085 82831 0
NTB-T01-3P-IP68	T-образный	3	32	450	0,5–4	10–14 / 5–9	119 x 30,3 x 95	150/10/1	4630085 82832 7
NTB-T01-5P-IP68	T-образный	5	32	450	0,5–4	10–14 / 5–9	119 x 30,3 x 95	150/10/1	4630085 82833 4
NTB-T02-3P-IP68 ²	T-образный	3	24	450	0,5–2,5	9–12 / 5–9	104 x 24,2 x 67	200/20/1	4630085 82836 5
NTB-I02-3P-IP68	I-образный	3	17,5	450	0,5–1,5	7–10 / 3,5–7	65 x 20,3 x 20,3	600/50/1	4630085 82837 2

**NTV-IP68** Коннекторы кабельные герметичные безвинтовые

- Корпус из ударопрочного огнестойкого нейлона
- Контактные части из меди не подвержены коррозии
- Уплотнители из каучука и силикона обеспечивают полную герметичность
- Совместимость с кабелями различного диаметра за счет дополнительных уплотнителей
- Безвинтовая пружинная клемма для быстрого подключения
- Многоразовое использование
- Устойчивость к УФ-излучению

Код продукта	Тип	Кол-во полюсов (PIN)	Макс. ток, А	Рабочее напряжение, В	Сечение кабеля, мм ²	Комплект колец, шт.	Ø зажима кабеля*, мм	Размер, мм	Кол-во шт. в коробке	Штрихкод
Безвинтовые										
NTV-I03-3P-IP68 ²	I-образный	3	24	450	0,5–2,5	2	5–9/9–12	83 x 24,2 x 24,2	500/25/1	4630085 82834 1
NTV-I03-5P-IP68	I-образный	5	24	450	0,5–2,5	2	5–9/10–14	100 x 30,2 x 30,2	300/20/1	4630085 82835 8
NTV-T03-3P-IP68	T-образный	3	24	450	0,5–2,5	3	5–9/9–12	115 x 70 x 25	80/1	4650230 95826 6
NTV-T03-5P-IP68	T-образный	5	24	450	0,5–2,5	3	5–9/9–12/10–14	128,2 x 79,4 x 30,5	60/1	4650230 95827 3
NTV-X03-3P-IP68 ³	X-образный	3	24	450	0,5–2,5	4	5–9/9–12	115 x 115 x 25	80/1	4650230 95828 0
Безвинтовые разъемные с замком										
NTV-I03-3P-SL-IP68	I-образный	3	24	450	0,5–2,5	2	5–9/9–12	135,2 x 24,5 x 24,5	120/1	4650230 95829 7
NTV-I03-5P-SL-IP68	I-образный	5	24	450	0,5–2,5	2	5–9/9–12/10–14	165,2 x 30,5 x 30,5	90/1	4650230 95830 3
Безвинтовые разъемные с замком для установки в щит										
NTV-I03-3P-SLP-IP68	I-образный	3	24	450	0,5–2,5	1	5–9/9–12	97,5 x 25 x 25	120/1	4650230 95831 0
NTV-I03-5P-SLP-IP68 ¹	I-образный	5	24	450	0,5–2,5	1	5–9/9–12/10–14	112,2 x 30,5 x 30,5	90/1	4650230 95832 7

* Уплотнительные кольца из комплекта подбираются в зависимости от диаметра кабеля.

**NET-E** Наконечники-гильзы втулочные НШВИ

- Современная альтернатива обязательному облуживанию концов многожильных проводов
- Втулка из электротехнической меди с электролитическим лужением
- Манжета из негорючего ПВХ ускоряет заведение жилы во втулку наконечника, защищает провод от перегибов
- Модели NET-E-B10 поставляются в розничной упаковке по 10 шт.

Код продукта	Длина снятия изоляции, мм	Сечение проводника, мм ²	Цвет	L1, мм	L, мм	Ø C, мм	Ø W, мм	Кол-во в упаковке, упак./упак./шт.	Штрихкод
NET-E0508	10	0,5	оранжевый	13,8	7,8	1	2,6	1200/50/100	4670004 71088 3
NET-E1008	10	1	желтый	14,6	8	1,5	3	960/40/100	4670004 71089 0
NET-E1012	14	1	темно-красный	16,6	12	1,5	3	840/35/100	4670004 71090 6
NET-E1508	10	1,5	красный	15,5	8,2	1,7	3,3	840/35/100	4670004 71091 3
NET-E10-12	14	10	слоновая кость	21	12	4,5	7,5	240/10/100	4670004 71092 0
NET-E16-12	14	16	зеленый	22,4	12	5,8	8,8	240/10/50	4670004 71093 7
NET-E25-16	18	25	коричнево-зеленый	28,3	16	7,5	10,9	144/6/50	4670004 71094 4
NET-E2508	10	2,5	синий	15,6	8,2	2,3	3,8	720/30/100	4670004 71095 1
NET-E4009	11	4	серый	16,2	9	2,8	4,7	480/20/100	4670004 71097 5
NET-E6012	14	6	черный	20,5	12	3,5	6,2	240/10/100	4670004 71099 9
NET-E7508	10	0,75	белый	14,4	8	1,2	2,6	1200/50/100	4670004 71101 9
NET-E0508-B10	10	0,5	оранжевый	13,8	7,8	1	2,6	7200/600/10	4670004 71904 6
NET-E1008-B10	10	1	желтый	14,6	8	1,5	3	6000/500/10	4670004 71905 3
NET-E1508-B10	10	1,5	красный	15,5	8,2	1,7	3,3	6000/500/10	4670004 71906 0
NET-E10-12-B10	14	10	слоновая кость	21	12	4,5	7,5	1200/100/10	4670004 71907 7
NET-E16-12-B10	14	16	зеленый	22,4	12	5,8	8,8	960/80/10	4670004 71908 4
NET-E2508-B10	10	2,5	синий	15,6	8,2	2,3	3,8	4800/400/10	4670004 71909 1
NET-E4009-B10	11	4	серый	16,2	9	2,8	4,7	3000/250/10	4670004 71910 7
NET-E6012-B10	14	6	черный	20,5	12	3,5	6,2	1800/150/10	4670004 71911 4
NET-E7508-B10	10	0,8	белый	14,4	8	1,2	2,6	6000/500/10	4670004 71912 1

NET-E2 Наконечники-гильзы втулочные НШВИ2

- Современная альтернатива обязательному облуживанию концов двух многожильных проводов
- Втулка из электротехнической меди с электролитическим лужением
- Манжета из негорючего ПВХ ускоряет заведение жилы во втулку наконечника, защищает провод от перегибов

Код продукта	Длина снятия изоляции, мм	Сечение проводника, шт. x мм ²	Цвет	D, мм	C, мм	L, мм	F, мм	B, мм	W, мм	Кол-во в упаковке, упак./упак./шт.	Штрихкод
NET-E2-0.5-8-B50	10	2 x 0,5	белый	1,8	1,5	14,5	8	6,5	5	720/40/50	4650074 61037 5
NET-E2-0.75-8-B50	10	2 x 0,75	серый	2,1	1,8	14,7	8	6,7	5,5	720/40/50	4650074 61038 2
NET-E2-1.0-8-B50	10	2 x 1	красный	2,3	2	15,1	8	7,1	5,5	720/40/50	4650074 61039 9
NET-E2-1.5-8-B50	10	2 x 1,5	черный	2,6	2,3	15,5	8	7,2	6,4	540/30/50	4650074 61040 5
NET-E2-2.5-10-B50	12	2 x 2,5	синий	3,3	2,9	18,5	10	8,5	8	270/15/50	4650074 61041 2
NET-E2-4.0-12-B50	14	2 x 4	серый	4,2	3,8	23,1	12	11,1	8,8	270/15/50	4650074 61042 9
NET-E2-6.0-14-B50	16	2 x 6	желтый	5,3	4,9	26,1	14	12,1	9,5	180/10/50	4650074 61043 6

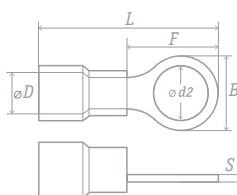
**NET-RTI** Наконечники кольцевые изолированные

- Современная альтернатива обязательному облуживанию концов многожильных проводов
- Втулка из электротехнической меди с электролитическим лужением
- Манжета из негорючего ПВХ ускоряет заведение жилы во втулку наконечника, защищает провод от перегибов

Код продукта	Цвет	Сечение проводника, мм ²	Длина снятия изоляции, мм	d2, мм	D, мм	B, мм	L, мм	F, мм	S, мм	Кол-во в упаковке, упак./упак./шт.	Штрихкод
NET-RTI-1.5-4-B50	красный	0,5–1,5	5	4,2	4,3	6,8	20	6,6	0,6	540/30/50	4650074 61045 0
NET-RTI-1.5-5-B50	красный	0,5–1,5	5	5,3	4,3	8,1	20,8	6,8	0,6	450/25/50	4650074 61046 7
NET-RTI-1.5-6-B50	красный	0,5–1,5	5	6,5	4,3	11,7	26	10	0,6	450/25/50	4650074 61047 4
NET-RTI-2.5-4-B50	синий	1,5–2,5	5	4,3	4,9	6,7	20,4	5,8	0,7	450/25/50	4650074 61049 8
NET-RTI-2.5-5-B50	синий	1,5–2,5	5	5,3	4,9	8,5	21,7	8,5	0,7	360/20/50	4650074 61050 4
NET-RTI-2.5-6-B50	синий	1,5–2,5	5	6,5	4,9	11,6	26	10	0,7	360/20/50	4650074 61051 1
NET-RTI-6-4-B50	желтый	4–6	6	4,3	6,7	7,2	22,8	6,3	0,8	270/15/50	4650074 61052 8
NET-RTI-6-5-B50	желтый	4–6	6	5,4	6,7	9,4	26,1	9,7	0,8	270/15/50	4650074 61053 5
NET-RTI-6-6-B50	желтый	4–6	6	6,5	6,7	11,7	28	9	0,8	180/10/50	4650074 61054 2
NET-RTI-6-8-B50	желтый	4–6	6	8,5	6,7	14,7	34,3	14	0,8	180/10/50	4650074 61055 9

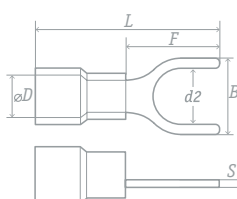
NET-PTI Наконечники вилочные изолированные

- Современная альтернатива обязательному облуживанию концов многожильных проводов
- Втулка из электротехнической меди с электролитическим лужением
- Манжета из негорючего ПВХ ускоряет заведение жилы во втулку наконечника, защищает провод от перегибов

Код продукта	Цвет	Сечение проводника, мм ²	Длина снятия изоляции, мм	d2, мм	D, мм	B, мм	L, мм	F, мм	S, мм	Кол-во в упаковке, упак./упак./шт.	Штрихкод
NET-PTI-1.5-3-B50	красный	0,5–1,5	5	3,2	4,3	5,6	21,3	7	0,6	540/30/50	4650074 61056 6
NET-PTI-1.5-4-B50	красный	0,5–1,5	5	4,3	4,3	6,4	21,7	7,3	0,6	540/30/50	4650074 61057 3
NET-PTI-1.5-5-B50	красный	0,5–1,5	5	5,3	4,3	8	21,7	7,7	0,6	450/25/50	4650074 61058 0
NET-PTI-2.5-4-B50	синий	1,5–2,5	5	4,3	4,9	6,4	21,7	7,3	0,7	450/25/50	4650074 61059 7
NET-PTI-2.5-5-B50	синий	1,5–2,5	5	5,3	4,9	8	21,7	7,7	0,7	360/20/50	4650074 61060 3
NET-PTI-2.5-6-B50	синий	1,5–2,5	5	6,4	4,9	10,5	21,7	7,7	0,7	360/20/50	4650074 61061 0
NET-PTI-6-4-B50	желтый	4–6	6	4,3	6,7	7,7	25,5	9	0,8	270/15/50	4650074 61062 7
NET-PTI-6-5-B50	желтый	4–6	6	5,3	6,7	9,7	25,5	9	0,8	270/15/50	4650074 61063 4
NET-PTI-6-6-B50	желтый	4–6	6	6,4	6,7	9,8	25,5	9	0,8	180/10/50	4650074 61064 1

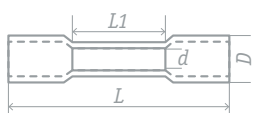
NET-CIS Гильзы изолированные термоусаживаемые ГСИ-т

- Полная герметичность электрического контакта
- Изоляция из полиэтилена высокой плотности и термоплавкого клея
- Контактная часть из никелированной меди
- Коэффициент усадки 4:1
- Температура эксплуатации от -55 до +125 °C

Код продукта	Цвет	Сечение проводника, мм ²	Номинальный ток, А	L, мм	L1, мм	D, мм	d, мм	Кол-во в упаковке, упак./упак./шт.	Штрихкод
NET-CIS-0.5-1.5	красный	0,5–1,5	19	37,3	15	4,7	1,7	120/6/100	4680043 14101 2
NET-CIS-1.5-2.5	синий	1,5–2,5	27	37,3	15	5,7	2,3	100/5/100	4680043 14102 9
NET-CIS-4-6	желтый	4–6	48	42	15	6,9	3,7	60/3/100	4680043 14103 6

**NET-NSHV** Наконечники штыревые втулочные НШВ

- Изготовлены из никелированной меди Т2
- Развальцованная сторона для удобства заведения многожильного провода
- Температура эксплуатации от -55 до +125 °С

Код продукта	Длина снятия изоляции, мм	Сечение провода, мм ²	L, мм	W, мм	Ø D, мм	Ø C, мм	Кол-во в коробке, упак./упак./шт.	Штрихкод
NET-NSHV-0.5-8	8	0,5	8	1,7	1,3	1	2000/100/50	4650230 93596 0
NET-NSHV-0.75-8	8	0,75	8	1,9	1,6	1,3	2000/100/50	4650230 93597 7
NET-NSHV-1-8	8	1	8	2,2	1,8	1,5	2000/100/50	4650230 93598 4
NET-NSHV-1.5-8	8	1,5	8	2,5	2,1	1,8	2000/100/50	4650230 93599 1
NET-NSHV-2.5-8	8	2,5	8	3,3	2,6	2,3	2000/100/50	4650230 93600 4
NET-NSHV-4-9	9	4	9	3,9	3,2	2,8	1600/80/50	4650230 93601 1
NET-NSHV-6-12	12	6	12	4,8	3,9	3,5	1600/80/50	4650230 93602 8
NET-NSHV-10-12	12	10	12	5,8	4,9	4,5	600/30/50	4650230 93603 5
NET-NSHV-16-12	12	16	12	7,2	6,2	5,8	400/20/50	4650230 93604 2
NET-NSHV-25-16	16	25	16	9,1	7,9	7,5	200/10/50	4650230 93605 9

NET-ГМЛ Гильзы кабельные медные луженые

- Электротехническая медь М2
- Лужение с легирующими добавками висмута для защиты от коррозии
- Штамп типоразмера на каждом наконечнике
- Рабочее напряжение до 10 кВ
- Температура эксплуатации от -50 до +55 °С
- Соответствие ГОСТ 23469.3-79

Код продукта	Сечение провода, мм ²	L, мм	l1, мм	d1, мм	Кол-во шт. в коробке	Штрихкод
NET-ГМЛ-2.5	2,5	20	5	2,6	5000/100	4660134 80231 2
NET-ГМЛ-4	4	20	5	3	4000/100	4660134 80232 9
NET-ГМЛ-6	6	30	6	4	3000/100	4660134 80233 6
NET-ГМЛ-10	10	30	8	5	1500/100	4660134 80234 3
NET-ГМЛ-16	16	30	9	6	1300/100	4660134 80235 0
NET-ГМЛ-25	25	40	11	8	800/100	4660134 80236 7
NET-ГМЛ-35	35	50	12	9	500/50	4660134 80237 4
NET-ГМЛ-50	50	50	14	11	500/50	4660134 80238 1
NET-ГМЛ-70	70	53	16	13	400/25	4660134 80239 8
NET-ГМЛ-95	95	67	19	15	200/25	4660134 80240 4
NET-ГМЛ-120	120	67	22	17	150/10	4660134 80241 1
NET-ГМЛ-150	150	67	25	19	100/10	4660134 80242 8
NET-ГМЛ-185	185	75	27	21	90/10	4660134 80243 5
NET-ГМЛ-240	240	75	32	24	60/5	4660134 80244 2

NET-ГА Гильзы кабельные алюминиевые

- Электротехнический алюминий АД1
- Штамп типоразмера на каждом наконечнике
- Рабочее напряжение до 10 кВ
- Температура эксплуатации от -50 до +45 °С
- Соответствие ГОСТ 23469.2-79

Код продукта	Сечение провода, мм ²	L, мм	d, мм	d1, мм	Кол-во шт. в коробке	Штрихкод
NET-ГА-10	10	53	8,5	4,5	1500/100	4650230 95331 5
NET-ГА-16	16	60	10	5,4	1500/100	4650230 95332 2
NET-ГА-25	25	63	12	7	1100/100	4650230 95333 9
NET-ГА-35	35	71	14	8	800/50	4650230 95334 6
NET-ГА-50	50	71	16	9	500/50	4650230 95335 3
NET-ГА-70	70	80	18	12	450/25	4650230 95336 0
NET-ГА-95	95	85	20	13	300/25	4650230 95337 7
NET-ГА-120	120	100	22	14	200/25	4650230 95338 4
NET-ГА-150	150	100	24	17	200/10	4650230 95339 1
NET-ГА-185	185	100	26	19	200/10	4650230 95340 7
NET-ГА-240	240	110	28	20	130/10	4650230 95341 4

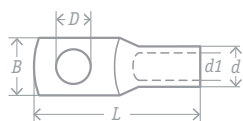
**NET-ТМЛ** Наконечники кабельные медные луженые

- Электротехническая медь М2
- Лужение с легирующими добавками висмута для защиты от коррозии
- Штамп типоразмера на каждом наконечнике
- Рабочее напряжение до 35 кВ
- Температура эксплуатации от -50 до +55 °С
- Соответствие ГОСТ 7386-80

Код продукта	Сечение провода, мм ²	Винт	D, мм	B, мм	L, мм	d, мм	d1, мм	Кол-во шт. в коробке	Штрихкод
NET-ТМЛ-2.5-4-2.6	2,5	M4	4,3	8	28	5	2,6	4000/100	4650230 95378 0
NET-ТМЛ-2.5-5-2.6	2,5	M5	5,3	10	28	5	2,6	4000/100	4660134 80165 0
NET-ТМЛ-2.5-6-2.6	2,5	M6	6,4	12	30	5	2,6	4000/100	4660134 80166 7
NET-ТМЛ-4-5-3	4	M5	5,3	10	32	5	3	3500/100	4660134 80167 4
NET-ТМЛ-4-6-3	4	M6	6,4	12	32	5	3	3500/100	4660134 80168 1
NET-ТМЛ-6-5-4	6	M5	5,3	10	32	6	4	3500/100	4650230 95379 7
NET-ТМЛ-6-6-4	6	M6	6,4	12	32	6	4	3500/100	4660134 80169 8
NET-ТМЛ-10-5-5	10	M5	5,3	11	40	8	5	1300/100	4650230 95380 3
NET-ТМЛ-10-6-5	10	M6	6,4	14	40	8	5	1300/100	4660134 80170 4
NET-ТМЛ-10-8-5	10	M8	8,4	16	40	8	5	1300/100	4660134 80171 1
NET-ТМЛ-16-6-6	16	M6	6,4	14	40	9	6	1100/100	4660134 80172 8
NET-ТМЛ-16-8-6	16	M8	8,4	16	40	9	6	1100/100	4660134 80173 5
NET-ТМЛ-25-6-7	25	M6	6,4	15	45	10	7	700/100	4650230 95381 0
NET-ТМЛ-25-8-7	25	M8	8,4	16	45	10	7	700/100	4660134 80174 2
NET-ТМЛ-25-8-8	25	M8	8,4	16	50	11	8	700/100	4660134 80175 9
NET-ТМЛ-25-10-8	25	M10	10,5	20	50	11	8	700/100	4660134 80176 6
NET-ТМЛ-35-8-9	35	M8	8,4	18	60	12	9	500/50	4660134 80177 3
NET-ТМЛ-35-10-9	35	M10	10,5	20	60	12	9	500/50	4660134 80178 0
NET-ТМЛ-35-12-9	35	M12	13	22	60	12	9	500/50	4660134 80179 7
NET-ТМЛ-35-8-10	35	M8	8,4	20	63	13	10	500/50	4660134 80180 3
NET-ТМЛ-35-10-10	35	M10	10,5	20	63	13	10	500/50	4660134 80181 0
NET-ТМЛ-35-12-10	35	M12	13	22	63	13	10	500/50	4660134 80182 7
NET-ТМЛ-50-8-11	50	M8	8,4	20	63	14	11	400/50	4660134 80183 4
NET-ТМЛ-50-10-11	50	M10	10,5	22	63	14	11	400/50	4660134 80184 1
NET-ТМЛ-50-12-11	50	M12	13	24	63	14	11	400/50	4660134 80185 8
NET-ТМЛ-70-10-13	70	M10	10,5	24	65	16	13	350/25	4660134 80186 5
NET-ТМЛ-70-12-13	70	M12	13	24	65	16	13	350/25	4660134 80187 2
NET-ТМЛ-95-10-15	95	M10	10,5	28	75	19	15	200/25	4660134 80188 9
NET-ТМЛ-95-12-15	95	M12	13	28	75	19	15	200/25	4660134 80189 6
NET-ТМЛ-120-12-17	120	M12	13	34	81	22	17	120/10	4660134 80190 2
NET-ТМЛ-120-16-17	120	M16	17	34	81	22	17	120/10	4660134 80191 9
NET-ТМЛ-150-12-19	150	M12	13	36	90	25	19	90/10	4660134 80192 6
NET-ТМЛ-150-16-19	150	M16	17	36	90	25	19	90/10	4660134 80193 3
NET-ТМЛ-185-12-21	185	M12	13	40	95	27	21	70/10	4660134 80194 0
NET-ТМЛ-185-16-21	185	M16	17	40	95	27	21	70/10	4660134 80195 7
NET-ТМЛ-185-20-21	185	M20	21	40	95	27	21	70/10	4650230 95382 7
NET-ТМЛ-240-16-24	240	M16	17	48	105	32	24	50/5	4660134 80196 4
NET-ТМЛ-240-20-24	240	M20	24	48	105	32	24	50/5	4650230 95383 4
NET-ТМЛ-300-16-27	300	M16	17	50	105	34	27	50/5	4660134 80197 1

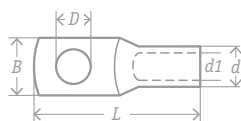
**NET-ТМЛ (JG)** Наконечники кабельные медные луженые стандарта JG

- Электротехническая медь М2
- Лужение с легирующими добавками висмута для защиты от коррозии
- Размеры наконечников выполнены по стандарту JG и приближены к размерам европейских производителей
- Штамп типоразмера на каждом наконечнике
- Рабочее напряжение до 35 кВ
- Температура эксплуатации от -50 до +55 °С
- Соответствие ТУ 3449-001-51490069-2015

Код продукта	Сечение провода, мм ²	Винт	D, мм	B, мм	L, мм	d, мм	d1, мм	Кол-во шт. в коробке	Штрихкод
NET-ТМЛ-JG-6-6-4	6	M6	6,4	9	27	6	4,2	3500/100	4650230 95384 1
NET-ТМЛ-JG-10-6-5	10	M6	6,4	12	29	6,4	4,8	1800/100	4650230 95385 8
NET-ТМЛ-JG-16-8-6	16	M8	8,4	13	35	8	6	1500/100	4650230 95386 5
NET-ТМЛ-JG-25-8-7	25	M8	8,4	15	39	9	7	1200/100	4650230 95387 2
NET-ТМЛ-JG-35-8-9	35	M8	8,4	17	44	11	8,6	1000/100	4650230 95388 9
NET-ТМЛ-JG-50-10-11	50	M10	10,5	20	50	13	10,5	800/50	4650230 95389 6
NET-ТМЛ-JG-70-12-13	70	M12	13	22	56	15	12,4	500/50	4650230 95390 2
NET-ТМЛ-JG-95-12-15	95	M12	13	27	64	18	15	300/25	4650230 95391 9
NET-ТМЛ-JG-120-14-16	120	M14	15	28	68	18,8	15,5	300/25	4650230 95392 6
NET-ТМЛ-JG-150-14-17	150	M14	15	31	80	21	17	180/10	4650230 95393 3
NET-ТМЛ-JG-185-16-19	185	M16	17	36	84	24,5	19,5	130/10	4650230 95394 0
NET-ТМЛ-JG-240-16-21	240	M16	17	38	92	26	21,4	100/10	4650230 95395 7
NET-ТМЛ-JG-300-16-24	300	M16	17	44	95	30	24,4	70/5	4650230 95396 4
NET-ТМЛ-JG-400-16-26	400	M16	17	47	115	33	27	50/5	4650230 95397 1

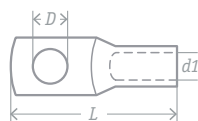
NET-ТМЛ-Р Наконечники кабельные медные луженые с обратным радиусом контактной площадки

- Электротехническая медь М2
- Лужение с легирующими добавками висмута для защиты от коррозии
- Обратный радиус лопатки наконечника с крепежным отверстием под болт для более компактного подключения к клеммам
- Штамп типоразмера на каждом наконечнике
- Рабочее напряжение до 35 кВ
- Температура эксплуатации от -50 до +55 °С
- Соответствие ТУ 27.12.40-013-51490069-2020

Код продукта	Сечение провода, мм ²	Винт	D, мм	L, мм	d1, мм	Кол-во шт. в коробке	Штрихкод
NET-ТМЛ-Р-2,5-5	2,5	M5	5,4	16	2,3	5000/100	4650230 95398 8
NET-ТМЛ-Р-2,5-6	2,5	M6	6,4	16	2,3	5000/100	4650230 95399 5
NET-ТМЛ-Р-4-5	4	M5	5,4	18	3,2	5000/100	4650230 95400 8
NET-ТМЛ-Р-4-6	4	M6	6,4	18	3,2	5000/100	4650230 95401 5
NET-ТМЛ-Р-6-5	6	M5	5,4	24	4	3500/100	4650230 95402 2
NET-ТМЛ-Р-6-6	6	M6	6,4	24	4	3500/100	4650230 95403 9
NET-ТМЛ-Р-10-6	10	M6	6,4	27	5	1800/100	4650230 95404 6
NET-ТМЛ-Р-10-8	10	M8	8,4	27	5	1800/100	4650230 95405 3
NET-ТМЛ-Р-16-6	16	M6	6,4	30	6	1500/100	4650230 95406 0
NET-ТМЛ-Р-16-8	16	M8	8,4	30	6	1500/100	4650230 95407 7
NET-ТМЛ-Р-25-8	25	M8	8,4	33	7	1200/100	4650230 95408 4
NET-ТМЛ-Р-25-10	25	M10	10,5	33	7	1200/100	4650230 95409 1
NET-ТМЛ-Р-35-8	35	M8	8,4	43	8,5	1000/100	4650230 95410 7
NET-ТМЛ-Р-35-10	35	M10	10,5	43	8,5	1000/100	4650230 95411 4
NET-ТМЛ-Р-50-8	50	M8	8,4	46,5	10,5	800/50	4650230 95412 1
NET-ТМЛ-Р-50-10	50	M10	10,5	46,5	10,5	800/50	4650230 95413 8
NET-ТМЛ-Р-70-10	70	M10	10,5	49	12,5	500/50	4650230 95414 5
NET-ТМЛ-Р-95-10	95	M10	10,5	54	15	300/25	4650230 95415 2
NET-ТМЛ-Р-120-12	120	M12	13	56	16	300/25	4650230 95416 9
NET-ТМЛ-Р-150-16	150	M16	17	68	17	180/10	4650230 95417 6
NET-ТМЛ-Р-185-16	185	M16	17	74	19,6	130/10	4650230 95418 3
NET-ТМЛ-Р-240-16	240	M16	17	85	21,4	100/10	4650230 95419 0

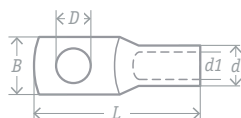
**NET-TM** Наконечники кабельные медные

- Электротехническая медь М2
- Штамп типоразмера на каждом наконечнике
- Рабочее напряжение до 35 кВ
- Температура эксплуатации от -10 до +45 °С
- Соответствие ГОСТ 7386-80

Код продукта	Сечение провода, мм ²	Винт	D, мм	B, мм	L, мм	d, мм	d1, мм	Кол-во шт. в коробке	Штрихкод
NET-TM-2.5-5-2.6	2,5	M5	5,3	10	28	5	2,6	4000/100	4650230 95344 5
NET-TM-2.5-6-2.6	2,5	M6	6,4	12	30	5	2,6	4000/100	4650230 95345 2
NET-TM-4-5-3	4	M5	5,3	10	32	5	3	3500/100	4650230 95346 9
NET-TM-4-6-3	4	M6	6,4	12	32	5	3	3500/100	4650230 95347 6
NET-TM-6-5-4	6	M5	5,3	10	32	6	4	3500/100	4650230 95348 3
NET-TM-6-6-4	6	M6	6,4	12	32	6	4	3500/100	4650230 95349 0
NET-TM-10-6-5	10	M6	6,4	14	40	8	5	1300/100	4650230 95350 6
NET-TM-10-8-5	10	M8	8,4	16	40	8	5	1300/100	4650230 95351 3
NET-TM-16-6-6	16	M6	6,4	14	40	9	6	1100/100	4650230 95352 0
NET-TM-16-8-6	16	M8	8,4	16	40	9	6	1100/100	4650230 95353 7
NET-TM-25-6-7	25	M6	6,4	15	45	10	7	700/100	4650230 95354 4
NET-TM-25-8-7	25	M8	8,4	16	45	10	7	700/100	4650230 95355 1
NET-TM-25-8-8	25	M8	8,4	16	50	11	8	700/100	4650230 95356 8
NET-TM-25-10-8	25	M10	10,5	20	50	11	8	700/100	4650230 95357 5
NET-TM-35-8-9	35	M8	8,4	18	60	12	9	500/50	4650230 95358 2
NET-TM-35-10-9	35	M10	10,5	20	60	12	9	500/50	4650230 95359 9
NET-TM-35-8-10	35	M8	8,4	20	63	13	10	500/50	4650230 95360 5
NET-TM-35-10-10	35	M10	10,5	20	63	13	10	500/50	4650230 95361 2
NET-TM-50-8-11	50	M8	8,4	20	63	14	11	400/50	4650230 95362 9
NET-TM-50-10-11	50	M10	10,5	22	63	14	11	400/50	4650230 95363 6
NET-TM-70-10-13	70	M10	10,5	24	65	16	13	350/25	4650230 95364 3
NET-TM-70-12-13	70	M12	13	24	65	16	13	350/25	4650230 95365 0
NET-TM-95-10-15	95	M10	10,5	28	75	19	15	200/25	4650230 95366 7
NET-TM-95-12-15	95	M12	13	28	75	19	15	200/25	4650230 95367 4
NET-TM-120-12-17	120	M12	13	34	81	22	17	120/10	4650230 95368 1
NET-TM-120-16-17	120	M16	17	34	81	22	17	120/10	4650230 95369 8
NET-TM-150-12-19	150	M12	13	36	90	25	19	90/10	4650230 95370 4
NET-TM-150-16-19	150	M16	17	36	90	25	19	90/10	4650230 95371 1
NET-TM-185-12-21	185	M12	13	40	95	27	21	70/10	4650230 95372 8
NET-TM-185-16-21	185	M16	17	40	95	27	21	70/10	4650230 95373 5
NET-TM-185-20-21	185	M20	21	40	95	27	21	70/10	4650230 95374 2
NET-TM-240-16-24	240	M16	17	48	105	32	24	50/5	4650230 95375 9
NET-TM-240-20-24	240	M20	21	48	105	32	24	50/5	4650230 95376 6
NET-TM-300-16-27	300	M16	17	50	105	34	27	50/5	4650230 95377 3

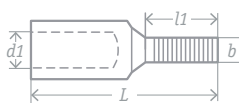
**NET-НШМЛ** Наконечники кабельные штифтовые медные луженые

- Электротехническая медь М2
- Лужение с легирующими добавками висмута для защиты от коррозии
- Штамп типоразмера на каждом наконечнике
- Рабочее напряжение до 1 кВ
- Температура эксплуатации от -50 до +55 °С
- Соответствие ГОСТ 23981-80

Код продукта	Сечение провода, мм ²	L, мм	l1, мм	d1, мм	b, мм	Кол-во шт. в коробке	Штрихкод
NET-НШМЛ-6-5.5-12	6	24	12	4	5,5	3500/50	4660134 80218 3
NET-НШМЛ-10-5.5-13	10	25	13	5	5,5	1800/50	4660134 80219 0
NET-НШМЛ-10-7-13	10	25	13	5	7	1800/50	4660134 80220 6
NET-НШМЛ-16-5.5-14	16	31	14	6	5,5	1500/50	4660134 80221 3
NET-НШМЛ-16-7-14	16	31	14	6	7	1500/50	4660134 80222 0
NET-НШМЛ-25-7-15	25	38	15	7	7	1200/25	4660134 80223 7
NET-НШМЛ-35-7-20	35	43	20	8,5	7	1000/25	4660134 80224 4
NET-НШМЛ-50-7-20	50	51	20	10,5	7	800/10	4660134 80225 1
NET-НШМЛ-70-7-25	70	59	25	12,5	7	500/10	4660134 80226 8
NET-НШМЛ-95-9-25	95	64	24,5	15	9	300/10	4660134 80227 5

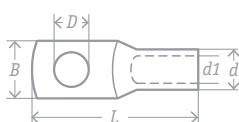
NET-ТА Наконечники кабельные алюминиевые

- Электротехнический алюминий АД1
- Штамп типоразмера на каждом наконечнике
- Рабочее напряжение до 35 кВ
- Температура эксплуатации от -50 до +55 °С
- Соответствие ГОСТ 9581-80

Код продукта	Сечение провода, мм ²	Винт	D, мм	B, мм	L, мм	d, мм	d1, мм	Кол-во шт. в коробке	Штрихкод
NET-ТА-10-8-4.5	10	M8	8,4	16,5	54	8,5	4,5	1500/100	4660134 80198 8
NET-ТА-16-8-5.4	16	M8	8,4	16,5	59	10	5,4	1500/100	4660134 80199 5
NET-ТА-25-8-7	25	M8	8,4	18	62	12	7	1000/100	4660134 80200 8
NET-ТА-35-10-8	35	M10	10,5	20	68	14	8	700/50	4660134 80201 5
NET-ТА-50-10-9	50	M10	10,5	23	75	16	9	450/50	4660134 80202 2
NET-ТА-70-10-12	70	M10	10,5	25	86	18	12	450/25	4660134 80203 9
NET-ТА-95-12-13	95	M12	13	28	89	20	13	300/25	4660134 80204 6
NET-ТА-120-12-14	120	M12	13	33	96	22	14	200/25	4660134 80205 3
NET-ТА-150-12-17	150	M12	13	34	107	24	17	200/10	4660134 80206 0
NET-ТА-185-16-19	185	M16	17	36	116	26	19	170/10	4660134 80207 7
NET-ТА-240-20-20	240	M20	21	40	126	28	20	110/10	4660134 80208 4
NET-ТА-300-20-24	300	M20	21	48	145	32	24	80/5	4650230 95342 1

NET-НША Наконечники кабельные штифтовые алюминиевые

- Электротехнический алюминий АД1
- Штамп типоразмера на каждом наконечнике
- Рабочее напряжение до 10 кВ
- Температура эксплуатации от -50 до +55 °С
- Соответствие ТУ 27.12.40-003-51490069-2020

Код продукта	Сечение провода, мм ²	L, мм	l1, мм	d1, мм	b, мм	Кол-во шт. в коробке	Штрихкод
NET-НША-16-14	16	48	15	5,4	7	1000/50	4650230 95420 6
NET-НША-25-15	25	54	16	7	7	800/50	4650230 95421 3
NET-НША-35-20	35	58	20	8	7	600/30	4650230 95422 0

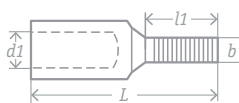
**NET-НШАЛ** Наконечники кабельные штифтовые алюминиевые луженые

- Электротехнический алюминий АД1
- Лужение с легирующими добавками висмута для защиты от коррозии
- Штамп типоразмера на каждом наконечнике
- Рабочее напряжение до 10 кВ
- Температура эксплуатации от -50 до +55 °С
- Соответствие ГОСТ 23981-80

Код продукта	Сечение провода, мм ²	L, мм	l1, мм	d1, мм	b, мм	Кол-во шт. в коробке	Штрихкод
NET-НШАЛ-16-14	16	48	15	5,4	7	100/50	4660134 80228 2
NET-НШАЛ-25-15	25	54	16	7	7	800/50	4660134 80229 9
NET-НШАЛ-35-20	35	58	20	8	7	600/30	4660134 80230 5

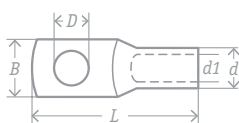
NET-TAM Наконечники кабельные алюмомедные

- Электротехнический алюминий АД1, контактная часть – медный порошок
- Штамп типоразмера на каждом наконечнике
- Рабочее напряжение до 35 кВ
- Температура эксплуатации от -50 до +55 °С
- Соответствие ГОСТ 9581-80

Код продукта	Сечение провода, мм ²	Винт	D, мм	B, мм	L, мм	d, мм	d1, мм	Кол-во шт. в коробке	Штрихкод
NET-TAM-16-8-5.4	16	M8	8,4	16,5	59	10	5,4	1500/100	4660134 80209 1
NET-TAM-25-8-7	25	M8	8,4	18	62	12	7	1000/100	4660134 80210 7
NET-TAM-35-10-8	35	M10	10,5	20	68	14	8	700/50	4660134 80211 4
NET-TAM-50-10-9	50	M10	10,5	23	75	16	9	450/50	4660134 80212 1
NET-TAM-70-10-12	70	M10	10,5	25	86	18	12	450/25	4660134 80213 8
NET-TAM-95-12-13	95	M12	13	28	89	20	13	300/25	4660134 80214 5
NET-TAM-120-12-14	120	M12	13	33	96	22	14	200/25	4660134 80215 2
NET-TAM-150-12-17	150	M12	13	34	107	24	17	200/10	4660134 80216 9
NET-TAM-185-16-19	185	M16	17	36	116	26	19	170/10	4660134 80217 6
NET-TAM-240-20-20	240	M20	21	40	126	28	20	110/10	4650230 95343 8

**NSS-DBW/DBI** Боксы (щиты) распределительные

- Корпус из ударопрочного негорючего АБС-пластика
- Для всех видов модульного оборудования 100 А 230/400 В
- Монтажный набор в комплекте
- Универсальный дизайн

Код продукта	Кол-во модулей	Кол-во рядов (DIN-реек)	Кол-во шин N/PE и отверстий	Размер, мм	Цвет	Кол-во шт. в коробке	Штрихкод
Боксы навесные ЩРН-П							
NSS-DBW-4-WH-IP41	4	1	2 (3+3)	112 x 95 x 198	белый	30/1	4650230 93792 6
NSS-DBW-6-WH-IP41	6	1	2 (3+3)	148 x 95 x 198	белый	30/1	4650230 93793 3
NSS-DBW-8-WH-IP41	8	1	2 (4+4)	184 x 95 x 198	белый	30/1	4650230 93794 0
NSS-DBW-10-WH-IP41	10	1	2 (6+4)	218 x 95 x 198	белый	20/1	4650230 93795 7
NSS-DBW-12-WH-IP41	12	1	2 (8+4)	256 x 95 x 198	белый	20/1	4650230 93796 4
NSS-DBW-15-WH-IP41	15	1	2 (8+7)	310 x 95 x 198	белый	15/1	4650230 93797 1
NSS-DBW-18-WH-IP41	18	1	2 (9+9)	362 x 96 x 220	белый	10/1	4650230 93798 8
NSS-DBW-24-WH-IP41	24	2	2 (8)+2(4)	270 x 98 x 325	белый	10/1	4650230 93799 5
NSS-DBW-36-WH-IP41	36	3	2 (8)+2(4)	267 x 99 x 456	белый	5/1	4650230 93800 8
Боксы встраиваемые ЩРВ-П							
NSS-DBI-4-WH-IP41	4	1	2 (3+3)	135 x 86 x 220	белый	30/1	4650230 93801 5
NSS-DBI-6-WH-IP41	6	1	2 (3+3)	170 x 86 x 220	белый	30/1	4650230 93802 2
NSS-DBI-8-WH-IP41	8	1	2 (4+4)	207 x 86 x 220	белый	30/1	4650230 93803 9
NSS-DBI-10-WH-IP41	10	1	2 (6+4)	245 x 86 x 220	белый	20/1	4650230 93804 6
NSS-DBI-12-WH-IP41	12	1	2 (8+4)	278 x 86 x 220	белый	20/1	4650230 93805 3
NSS-DBI-15-WH-IP41	15	1	2 (8+7)	338 x 86 x 220	белый	15/1	4650230 93806 0
NSS-DBI-18-WH-IP41	18	1	2 (9+9)	397 x 95 x 250	белый	10/1	4650230 93807 7
NSS-DBI-24-WH-IP41	24	2	2 (8)+2(4)	300 x 98 x 345	белый	10/1	4650230 93808 4
NSS-DBI-36-WH-IP41	36	3	2 (8)+2(4)	300 x 98 x 480	белый	5/1	4650230 93809 1

NSS-DBW Боксы КМПн (корпуса модульные пластиковые навесные)

- Корпус из полистирола
- Встроенная пластиковая DIN-рейка
- Возможность опломбировки корпуса
- Прозрачная крышка с защелками

Код продукта	Размер, мм	Кол-во модулей, устанавливаемых в бокс	Цвет	Кол-во шт. в коробке	Штрихкод
NSS-DBW-2-D-WH-IP30	50 x 65 x 140	1-2	белый	90/1	4650230 93413 0
NSS-DBW-4-D-WH-IP30	100 x 65 x 140	2-4	белый	48/1	4650230 93414 7
NSS-DBW-8-D-WH-IP30	160 x 82 x 130	6-8	белый	30/1	4650230 93557 1

**NSS-CDB** Коробки монтажные для камер видеонаблюдения

- Корпус из ударопрочного композитного пластика
- Устойчивость к УФ-излучению, климатическим и температурным воздействиям
- Монтажный набор в комплекте
- Уплотнительный шнур (для моделей PRO)

Код продукта	Размер, мм	Степень защиты	Макс. нагрузка, кг	Цвет	Кол-во шт. в коробке	Штрихкод
NSS-CDB-01-WH	140 x 140 x 66	IP56	3	белый	30/1	4650230 93489 5
NSS-CDB-01-PRO-WH	140 x 140 x 66	IP66	3	белый	30/1	4650230 93490 1
NSS-CDB-02-WH	∅ 131 x 41,5	IP55	2	белый	30/1	4650230 93491 8
NSS-CDB-02-PRO-WH	∅ 131 x 41,5	IP65	2	белый	30/1	4650230 93492 5

NSS-DB Коробки распаячные открытого монтажа

- Открытый монтаж на поверхность стены или потолка
- Корпус из ударопрочного полипропилена
- Идеальны для использования во влажных помещениях
- Не требуют подготовки монтажных отверстий
- Подходят для гофрированных, гладких и армированных труб
- Рабочее напряжение 400 В

Код продукта	Исполнение	Размер, мм	Кол-во и макс. Ø входов, мм	Кол-во гермовводов	Цвет	Степень защиты	Кол-во шт. в коробке	Штрихкод
NSS-DB-80-80-50 -7-GR	с мембранами	80 x 80 x 50	7 x ∅ 20	4	серый	IP54	100/1	4650230 93247 1
NSS-DB-100-100-50-8-GR	с мембранами	100 x 100 x 50	8 x ∅ 20	4	серый	IP54	60/1	4650230 93248 8
NSS-DB-65-40-4-GR	с мембранами	∅ 65 x 40	4 x ∅ 20	4	серый	IP54	180/1	4650230 93249 5
NSS-DB-85-40-4-GR	с мембранами	∅ 85 x 40	4 x ∅ 20	4	серый	IP54	120/1	4650230 93250 1
NSS-DB-150-110-70-10-GR	с мембранами	150 x 110 x 70	10 x ∅ 29	10	серый	IP55	28/1	4650230 93408 6
NSS-DB-190-140-70-10-GR	с мембранами	190 x 140 x 70	10 x ∅ 29	10	серый	IP55	18/1	4650230 93409 3
NSS-DB-240-190-90-12-GR	с мембранами	240 x 190 x 90	12 x ∅ 29	12	серый	IP55	10/1	4650230 93410 9
NSS-DB-65-65-45-GR	без мембран	65 x 65 x 45	4 x ∅ 20	–	серый	IP54	150/1	4650230 93756 8
NSS-DB-80-80-50-GR	без мембран	80 x 80 x 50	7 x ∅ 20	–	серый	IP54	100/1	4650230 93757 5
NSS-DB-100-100-50-GR	без мембран	100 x 100 x 50	8 x ∅ 20	–	серый	IP54	60/1	4650230 93758 2
NSS-DB-70-35-WH	трехрожковая	∅ 70 x 35	3 x ∅ 20	–	белый	IP42	150/1	4650230 93759 9
NSS-DB-70-35-BL	трехрожковая	∅ 70 x 35	3 x ∅ 20	–	черный	IP42	150/1	4650230 93760 5

NSS-DB Коробки распаячные под кабель-канал

- Открытый монтаж на поверхность стены или потолка
- Корпус из полистирола
- Насечки внутри корпуса для выреза под кабель-канал
- Саморез в комплекте для надежного крепления крышки
- Рабочее напряжение 400 В

Код продукта	Размер, мм	Кол-во и макс. Ø входов, мм	Цвет	Кол-во шт. в коробке	Штрихкод
NSS-DB-75-75-25-4-WH	75 x 75 x 25	4 x ∅ 12/40	белый	52/1	4650230 93411 6
NSS-DB-100-100-25-4-WH	100 x 100 x 25	4 x ∅ 12/40	белый	35/1	4650230 93412 3

**NSS-DB** Коробки распаячные скрытого монтажа

- Скрытый монтаж в твердые или полые стены
- Корпус из ударопрочного полипропилена
- Подходят для гофрированных, гладких и армированных труб
- Обеспечивают быстрый доступ к местам соединений
- Рабочее напряжение 400 В

Код продукта	Исполнение	Размер, мм	Кол-во и макс. Ø входов, мм	Степень защиты	Кол-во шт. в коробке	Штрихкод
Для твердых стен (кирпич, бетон)						
NSS-DB-SW-70-40-BL	с завинчивающейся крышкой	Ø 70 x 40	6 x Ø 20 мм	IP20	160/1	4650230 93761 2
NSS-DB-SW-100-50-BL	с завинчивающейся крышкой	Ø 100 x 50	3 x Ø 25 мм, 3 x Ø 20 мм	IP20	60/1	4650230 93762 9
NSS-DB-SW-100-100-50-BL	с крышкой	100 x 100 x 50	6 x Ø 25 мм, 4 x Ø 20 мм	IP20	60/1	4650230 93763 6
NSS-DB-SW-93-15-BL	с крышкой	Ø 93 x 15	2 x Ø 25 мм, 4 x Ø 10 мм	IP42	72/1	4650230 93766 7
NSS-DB-SW-93-30-BL	с крышкой	Ø 93 x 30	2 x Ø 25 мм, 4 x Ø 20 мм	IP42	120/1	4650230 93767 4
NSS-DB-SW-68-15-BL	с крышкой	Ø 68 x 15	1 x Ø 20 мм, 1 x Ø 16 мм, 4 x Ø 10 мм	IP42	120/1	4650230 93768 1
NSS-DB-SW-68-30-BL	с крышкой	Ø 68 x 30	5 x Ø 20 мм, 1 x Ø 16 мм	IP42	60/1	4650230 93769 8
Для полых стен (гипсокартон)						
NSS-DB-HW-103-50-BL	с метал. лапками и крышкой	Ø 103 x 50	3 x Ø 20 мм, 2 x Ø 14 мм, 4 x Ø 10 мм	IP20	60/1	4650230 93764 3
NSS-DB-HW-115-115-45-BL	с метал. лапками и крышкой	115 x 115 x 45	4 x Ø 20 мм, 8 x Ø 10 мм	IP20	72/1	4650230 93765 0

NSS-IB Коробки установочные

- Скрытый монтаж розеток
- Корпус из ударопрочного полипропилена
- Заглушки легко удаляются для образования отверстий под кабель
- Подходят для гофрированных, гладких и армированных труб

Код продукта	Применение	Исполнение	Размер, мм	Кол-во и макс. Ø входов, мм	Кол-во шт. в коробке	Штрихкод
NSS-IB-SW-68-45-BL	твердые стены	–	Ø 68 x 45	8 x Ø 20	200/1	4650230 93251 8
NSS-IB-SW-68-40-BL	твердые стены	со стыковочными узлами	Ø 68 x 40	7 x Ø 20	200/1	4650230 93252 5
NSS-IB-SW-68-60-BL	твердые стены	углубленная со стыковочными узлами	Ø 68 x 60	8 x Ø 20 мм	160/1	4650230 93770 4
NSS-IB-HW-68-45-BL	полые стены	с пластмассовыми лапками	Ø 68 x 45	5 x Ø 20, 1 x Ø 16	200/1	4650230 93253 2
NSS-IB-SW-70-72-4-BL	монолитный бетон	с гермовводами и крышкой	Ø 70 x 72	4 x Ø 20 мм	120/1	4650230 93771 1

NSS-IB Аксессуары для коробок установочных

- Крышка позволяет использовать коробку в качестве распределительной
- Возможность соединения коробок в блок с помощью соединителя
- Крюк для коробки NSS-IB-SW-70-72-4-BL используется для подвешивания осветительных приборов

Код продукта	Назначение	Размер, мм	Цвет	Кол-во шт. в коробке	Штрихкод
NSS-IB-A-01	соединитель	58 x 46 x 23	черный	625/25/1	4650230 93254 9
NSS-IB-A-02	крышка	Ø 85	белый	1000/50/1	4650230 93255 6
NSS-IB-A-03	крюк	80 x 81 x 4	металл	100/10	4650230 93772 8

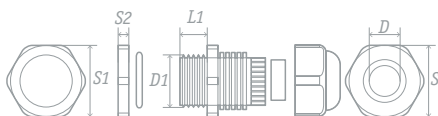
**NCG-PG** Кабельные вводы

- Корпус и гайки выполнены из первичного нейлона PA6.6
- Уплотнитель и прокладка из бутадиен-нитрильного каучука не высыхают и не трескаются
- Стопорные насечки на гайке уплотнения предотвращают саморазвинчивание
- Устойчивы к маслам, кислотам и соли
- Диапазон рабочих температур от -40 до +100 °C
- Степень защиты IP54

Код продукта	Диаметр наружной оболочки кабеля мин.-макс. D, мм	D1, мм	L1, мм	S, мм	S1, мм	S2, мм	Кол-во в упаковке, упак./шт.	Штрихкод
NCG-PG-7	3-6,5	12,5	8	15,6	17,8	4,7	100/50	4670004 71731 8
NCG-PG-9	4-8	15,2	8	18,6	21,5	4,9	72/50	4670004 71732 5
NCG-PG-11	5-10	18,6	8	21,2	23,9	5,2	50/50	4670004 71733 2
NCG-PG-13.5	6-12	20,4	10	23,2	26,3	5,3	40/50	4670004 71734 9
NCG-PG-16	10-14	22,5	10	25,8	29,8	5,3	32/50	4670004 71735 6
NCG-PG-21	13-18	28,3	10	32,3	35	6	20/50	4670004 71736 3
NCG-PG-29	18-25	37	12	41,3	45,2	6,8	50/10	4670004 71737 0
NCG-PG-36	22-32	47	14	52,9	57,9	7,1	25/10	4670004 71738 7
NCG-PG-42	32-38	54	14,5	61	62,9	7,5	40/5	4670004 71739 4
NCG-PG-48	37-44	59,3	15	65,2	68,8	7,7	40/5	4670004 71740 0

NCR-T Клипса-держатель для труб

- Изготовлены из полипропилена
- Подходят для гладких и гофрированных труб
- Боковой замок для объединения клипс в группы
- Диапазон рабочих температур от -25 до +60 °C

Код продукта	Диаметр, мм	Цвет	Кол-во шт. в коробке	Штрихкод
NCR-T-16-B100	16	светло-серый	4000/100	4650074 61228 7
NCR-T-20-B100	20	светло-серый	3400/100	4650074 61229 4
NCR-T-25-B100	25	светло-серый	3000/100	4650074 61230 0

NCR-G Клипса-держатель для труб под монтажный пистолет

- Изготовлены из АБС-пластика
- Подходят для гофрированных труб
- Крепление для стыковки клипс одного или разных диаметров
- Диапазон рабочих температур от -10 до +60 °C

Код продукта	Внутренний диаметр, мм	Цвет	Кол-во шт. в коробке	Штрихкод
NCR-G-16-100	16	серый	1500/100	4650230 93993 7
NCR-G-20-100	20	серый	1500/100	4650230 93994 4

NCR-MSH/MDH Скобы металлические

- Ребро жесткости обеспечивает механическую прочность
- Продольные крепежные отверстия позволяют смещать скобу без полного демонтажа
- Цинковое покрытие защищает от коррозии

Код продукта	Размер d, мм	Размер крепежного отверстия, мм	Форма	Кол-во шт. в коробке	Штрихкод
NCR-MSH-12-13	12	6 x 4	однорядная	4000/100	4650074 61566 0
NCR-MSH-16-17	16	6 x 4	однорядная	2500/100	4650074 61567 7
NCR-MSH-19-20	19	6 x 4	однорядная	3600/100	4650074 61568 4
NCR-MSH-25-26	25	6 x 4	однорядная	1500/100	4650074 61569 1
NCR-MSH-31-32	31	8 x 6	однорядная	600/50	4650074 61570 7
NCR-MSH-38-40	38	8 x 6	однорядная	600/50	4650074 61571 4
NCR-MSH-48-50	48	8 x 6	однорядная	400/50	4650074 61572 1
NCR-MDH-12-13	12	6 x 4	двухрядная	3000/100	4650074 61573 8
NCR-MDH-16-17	16	6 x 4	двухрядная	1800/100	4650074 61574 5
NCR-MDH-19-20	19	6 x 4	двухрядная	2400/100	4650074 61575 2
NCR-MDH-21-22	21	6 x 4	двухрядная	2000/100	4650074 61576 9

**NCR** Скобы пластиковые круглые

- Гибкий негорючий ударопрочный полипропилен
- Гвоздь выполнен из закаленной оцинкованной стали
- Креплятся к дереву, прессованному картону, штукатурке, бетону и кирпичу

Код продукта	Размер d, мм	Форма	Кол-во в упаковке, упак./упак./шт.	Штрихкод
NCR-07-20	7	круглая	2250/50/20	4670004 71872 8
NCR-04-50	4	круглая	600/50/50	4670004 71065 4
NCR-05-50	5	круглая	550/50/50	4670004 71066 1
NCR-06-50	6	круглая	450/50/50	4670004 71067 8
NCR-07-50	7	круглая	450/50/50	4670004 71068 5
NCR-08-50	8	круглая	400/50/50	4670004 71069 2
NCR-09-50	9	круглая	300/50/50	4670004 71070 8
NCR-10-50	10	круглая	250/50/50	4670004 71071 5
NCR-12-50	12	круглая	200/20/50	4670004 71072 2
NCR-14-50	14	круглая	120/20/50	4670004 71073 9
NCR-16-50	16	круглая	100/20/50	4670004 71074 6
NCR-20-50	20	круглая	60/20/50	4670004 71076 0

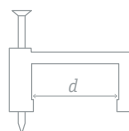
NCS Скобы пластиковые плоские

- Гибкий негорючий ударопрочный полипропилен
- Гвоздь выполнен из закаленной оцинкованной стали
- Креплятся к дереву, прессованному картону, штукатурке, бетону и кирпичу

Код продукта	Размер d, мм	Форма	Кол-во в упаковке, упак./упак./шт.	Штрихкод
NCS-06-20	6	плоская	1350/50/20	4670004 71879 7
NCS-07-20	7	плоская	1150/50/20	4670004 71880 3
NCS-08-20	8	плоская	1000/50/25	4670004 71881 0
NCS-09-20	9	плоская	750/50/20	4670004 71882 7
NCS-10-20	10	плоская	650/50/20	4670004 71883 4
NCS-04-50	4	плоская	50/50/50	4670004 71079 1
NCS-05-50	5	плоская	600/50/50	4670004 71080 7
NCS-06-50	6	плоская	550/50/50	4670004 71081 4
NCS-07-50	7	плоская	450/50/50	4670004 71082 1
NCS-08-50	8	плоская	450/50/50	4670004 71083 8
NCS-09-50	9	плоская	50/50/50	4670004 71084 5
NCS-10-50	10	плоская	50/50/50	4670004 71085 2
NCS-12-50	12	плоская	50/50/50	4670004 71086 9
NCS-14-50	14	плоская	50/50/50	4670004 71087 6

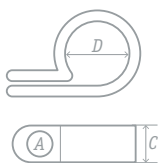
**NCC** Скобы нейлоновые с отверстием под винт

- Изготовлены из нейлона 6, не поддерживающего горение
- Быстрое и надежное крепление кабелей и проводов
- Монтажное отверстие под винт/саморез
- Широкий размерный ряд
- Диапазон рабочих температур от -40 до +85 °С, температура монтажа от 0 до +60 °С
- Устойчивы к УФ-излучению (черные)

Код продукта	D, мм	A, мм	C, мм	Цвет	Кол-во в коробке, упак./упак./шт.	Штрихкод
NCC-05-100-WH	4,8	4,9	9,6	белый	300/15/100	4650230 95715 3
NCC-06-100-WH	6,4	4,9	10	белый	300/15/100	4650230 95716 0
NCC-09-100-WH	9,5	5,1	12	белый	120/12/100	4650230 95717 7
NCC-12-100-WH	12,7	5,1	12	белый	100/10/100	4650230 95718 4
NCC-16-100-WH	15,8	5,1	12	белый	100/10/100	4650230 95719 1
NCC-20-100-WH	19,4	5,1	12	белый	50/5/100	4650230 95720 7
NCC-05-100-BL	4,8	4,9	9,6	черный	300/15/100	4650230 95721 4
NCC-06-100-BL	6,4	4,9	10	черный	300/15/100	4650230 95722 1
NCC-09-100-BL	9,5	5,1	12	черный	120/12/100	4650230 95723 8
NCC-12-100-BL	12,7	5,1	12	черный	100/10/100	4650230 95724 5
NCC-16-100-BL	15,8	5,1	12	черный	100/10/100	4650230 95725 2
NCC-20-100-BL	19,4	5,1	12	черный	50/5/100	4650230 95726 9

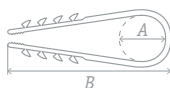
NCU Дюбель-хомуты для круглого кабеля

- Изготовлены из морозостойчивого материала
- Применяются для крепления кабеля к различным поверхностям без использования дюбелей и шурупов
- Диапазон рабочих температур от -40 до +85 °С

Код продукта	Диаметр отверстия для монтажа, мм	A, мм	B, мм	Цвет	Материал	Кол-во в коробке, упак./упак./шт.	Штрихкод
NCU-5-10-45-50/WH	6	5-10	45	белый	нейлон PA6.6	200/10/50	4670004 71848 3
NCU-11-18-55-50/WH	6	11-18	55	белый	нейлон PA6.6	200/10/50	4670004 71850 6
NCU-19-25-65-50/WH	6	19-25	65	белый	нейлон PA6.6	160/10/50	4670004 71852 0
NCU-5-10-45-50/BL	6	5-10	45	черный	нейлон PA6.6	200/10/50	4680043 14208 8
NCU-11-18-55-50/BL	6	11-18	55	черный	нейлон PA6.6	200/10/50	4680043 14209 5
NCU-19-25-65-50/BL	6	19-25	65	черный	нейлон PA6.6	160/10/50	4680043 14210 1
NCU-19-25-65-100-WH	6	19-25	65	белый	полипропилен	50/-/100	4630085 82311 7

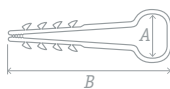
NCU-F Дюбель-хомуты для плоского кабеля

- Быстрое и надежное крепление без использования дюбелей и шурупов
- Изготовлены из морозостойчивого материала
- Температура эксплуатации от -45 до +80 °С

Код продукта	Диаметр отверстия для монтажа, мм	A, мм	B, мм	Цвет	Материал	Кол-во в коробке, упак./упак./шт.	Штрихкод
NCU-F-5-8-45-100-WH	7	5 x 8	45	белый	нейлон PA6.6	100/-/100	4650230 93749 0
NCU-F-5-10-45-100-WH	7	5 x 10	45	белый	нейлон PA6.6	100/-/100	4650230 93750 6
NCU-F-6-12-45-100-WH	7	6 x 12	45	белый	нейлон PA6.6	100/-/100	4650230 93751 3
NCU-F-5-8-45-100-BL	7	5 x 8	45	черный	нейлон PA6.6	100/-/100	4650230 93752 0
NCU-F-5-10-45-100-BL	7	5 x 10	45	черный	нейлон PA6.6	100/-/100	4650230 93753 7
NCU-F-6-12-45-100-BL	7	6 x 12	45	черный	нейлон PA6.6	100/-/100	4650230 93754 4

**NCT-WH** Стяжки кабельные нейлоновые белые

- Высокопрочный пластичный нейлон, не поддерживающий горение
- Устойчивость к органическим растворителям, маслам и щелочам
- Диапазон рабочих температур от -40 до +85 °С

Код продукта	Размер $W \times L$, мм	Цвет	Кол-во в коробке, упак./упак./шт.	Штрихкод
NCT-025-100-100/WH	2,5 x 100	белый	500/20/100	4670004 71030 2
NCT-025-120-100/WH	2,5 x 120	белый	460/20/100	4670004 71031 9
NCT-025-150-100/WH	2,5 x 150	белый	360/20/100	4670004 71032 6
NCT-025-200-100/WH	2,5 x 200	белый	360/20/100	4670004 71034 0
NCT-025-250-100-WH	2,5 x 250	белый	160/20/100	4660134 80819 2
NCT-025-060-100/WH	2,5 x 60	белый	700/20/100	4670004 71036 4
NCT-025-080-100/WH	2,5 x 80	белый	600/20/100	4670004 71037 1
NCT-036-100-100/WH	3,6 x 100	белый	300/20/100	4670004 71038 8
NCT-036-150-100/WH	3,6 x 150	белый	260/20/100	4670004 71040 1
NCT-036-180-100/WH	3,6 x 180	белый	220/20/100	4670004 71041 8
NCT-036-200-100/WH	3,6 x 200	белый	180/20/100	4670004 71042 5
NCT-036-250-100/WH	3,6 x 250	белый	180/20/100	4670004 71043 2
NCT-036-300-100/WH	3,6 x 300	белый	160/20/100	4670004 71044 9
NCT-036-350-100/WH	3,6 x 350	белый	120/20/100	4670004 71045 6
NCT-048-180-100/WH	4,8 x 180	белый	150/10/100	4670004 71048 7
NCT-048-200-100/WH	4,8 x 200	белый	150/10/100	4670004 71049 4
NCT-048-250-100/WH	4,8 x 250	белый	120/10/100	4670004 71050 0
NCT-048-300-100/WH	4,8 x 300	белый	100/10/100	4670004 71051 7
NCT-048-350-100/WH	4,8 x 350	белый	80/10/100	4670004 71052 4
NCT-048-400-100/WH	4,8 x 400	белый	70/10/100	4670004 71053 1
NCT-048-450-100/WH	4,8 x 450	белый	70/10/100	4670004 71054 8
NCT-048-500-100/WH	4,8 x 500	белый	50/10/100	4670004 71055 5
NCT-076-300-100/WH	7,6 x 300	белый	60/5/100	4670004 71056 2
NCT-076-350-100/WH	7,6 x 350	белый	50/5/100	4670004 71057 9
NCT-076-400-100/WH	7,6 x 400	белый	50/5/100	4670004 71058 6
NCT-076-450-100/WH	7,6 x 450	белый	40/5/100	4670004 71059 3
NCT-076-500-100/WH	7,6 x 500	белый	30/5/100	4670004 71060 9

NCT-BL Стяжки кабельные нейлоновые черные

- Высокопрочный пластичный нейлон, не поддерживающий горение
- Устойчивость к органическим растворителям, маслам и щелочам
- Устойчивость к УФ-излучению
- Диапазон рабочих температур от -40 до +85 °С

Код продукта	Размер $W \times L$, мм	Цвет	Кол-во в упаковке, упак./упак./шт.	Штрихкод
NCT-025-100-100/BL	2,5 x 100	черный	500/20/100	4670004 71332 7
NCT-025-150-100/BL	2,5 x 150	черный	360/20/100	4670004 71333 4
NCT-025-200-100/BL	2,5 x 200	черный	360/20/100	4670004 71334 1
NCT-025-250-100-BL	2,5 x 250	черный	160/20/100	4660134 80820 8
NCT-036-100-100/BL	3,6 x 100	черный	300/20/100	4670004 71335 8
NCT-036-150-100/BL	3,6 x 150	черный	260/20/100	4670004 71336 5
NCT-036-200-100/BL	3,6 x 200	черный	200/20/100	4670004 71337 2
NCT-036-250-100/BL	3,6 x 250	черный	180/20/100	4670004 71338 9
NCT-036-300-100/BL	3,6 x 300	черный	160/20/100	4670004 71339 6
NCT-048-200-100/BL	4,8 x 200	черный	150/10/100	4670004 71340 2
NCT-048-250-100/BL	4,8 x 250	черный	120/10/100	4670004 71341 9
NCT-048-300-100/BL	4,8 x 300	черный	100/10/100	4670004 71342 6
NCT-048-350-100/BL	4,8 x 350	черный	80/10/100	4670004 71343 3
NCT-048-400-100/BL	4,8 x 400	черный	70/10/100	4670004 71344 0
NCT-048-450-100-BL	4,8 x 450	черный	70/10/100	4660134 80821 5
NCT-076-300-100/BL	7,6 x 300	черный	60/5/100	4670004 71345 7
NCT-076-400-100/BL	7,6 x 400	черный	50/5/100	4670004 71346 4

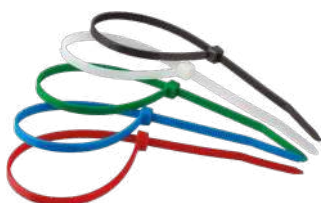
**NCT-C** Стяжки нейлоновые цветные

- Высокопрочный пластичный нейлон, не поддерживающий горение
- Устойчивость к органическим растворителям, маслам и щелочам
- Диапазон рабочих температур от -40 до +85 °C

Код продукта	Размер W x L, мм	Диаметр обхвата, мм	Кол-во в упаковке, упак./упак./шт.	Штрихкод
NCT-025-150-25-C	2,5 x 150	4–35	1000/10/25	4680043 14118 0
NCT-036-200-25-C	3,6 x 200	5–50	500/10/25	4680043 14119 7
NCT-036-300-25-C	3,6 x 300	5–80	300/10/25	4680043 14120 3

NCT Стяжки кабельные нейлоновые под винт

- Высокопрочный пластичный нейлон, не поддерживающий горение
- Устойчивость к органическим растворителям, маслам и щелочам
- Устойчивость к УФ-излучению
- Монтажное отверстие под винт/саморез для закрепления пучка проводов к поверхности
- Диапазон рабочих температур от -40 до +85 °C

Код продукта	Размер W x L, мм	Диаметр монтажного отверстия D, мм	Цвет	Кол-во в коробке, упак./упак./шт.	Штрихкод
NCT-036-100-100-WH	3,6 x 100	4,5	белый	200/10/100	4650230 93608 0
NCT-036-150-100-WH	3,6 x 150	4,5	белый	150/10/100	4650230 93609 7
NCT-043-200-100-WH	4,3 x 200	5,5	белый	120/10/100	4650230 93610 3
NCT-036-100-100-BL	3,6 x 100	4,5	черный	200/10/100	4650230 93611 0
NCT-036-150-100-BL	3,6 x 150	4,5	черный	150/10/100	4650230 93612 7
NCT-043-200-100-BL	4,3 x 200	5,5	черный	120/10/100	4650230 93613 4

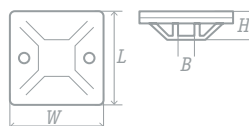
NFP Площадки под стяжки

- Самоклеящаяся основа
- Выполнены из нейлона, устойчивого к воздействию УФ-излучения, щелочей, кислот, бензина и масла

Код продукта	W, мм	L, мм	H, мм	B, мм	Цвет	Кол-во в коробке, упак./шт.	Штрихкод
NFP-20-100/WH	20	20	6	4,5	белый	160/100	4670004 71061 6
NFP-25-100/WH	25	25	7	6,5	белый	115/100	4670004 71062 3
NFP-30-100/WH	30	30	7	7,5	белый	70/100	4670004 71063 0

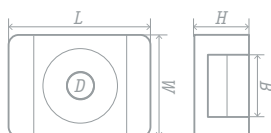
NFP Площадки монтажные с отверстием под винт

- Корпус из нейлона 6, не поддерживающего горение
- Устойчивы к старению и воздействию УФ (черные), солей, щелочей, кислот, бензина, спирта и масел
- Подходят для монтажа кабельных стяжек шириной до 5,2 мм и 9,7 мм
- В основании площадки предусмотрено конструктивное углубление под шляпку винта
- Диапазон рабочих температур от -20 до +65 °C

Код продукта	L x W, мм	H, мм	B, мм	D, мм	Цвет	Кол-во в коробке, упак./шт.	Штрихкод
NFP-15x10-100-WH	14,6 x 9,9	7,1	5,2	4,3	белый	150/100	4650230 95704 7
NFP-15x10-100-BL	14,6 x 9,9	7,1	5,2	4,3	черный	150/100	4650230 95705 4
NFP-22x16-100-WH	22,3 x 15,9	9	9,7	5,3	белый	125/100	4650230 95706 1
NFP-22x16-100-BL	22,3 x 15,9	9	9,7	5,3	черный	125/100	4650230 95707 8

**NCT-S** Хомуты стальные

- Изготовлены из нержавеющей стали AISI 304
- Самофиксирующийся замок шарикового типа
- Устойчивость к влаге, перепадам температур, вибрации и агрессивным средам
- Диапазон рабочих температур от -80 до +538 °С

Код продукта	Размер W x L, мм	Макс. диаметр обхвата, мм	Кол-во шт. в коробке, упак./шт.	Штрихкод
NCT-S-046-125-50	4,6 x 125	27	160/50	4630085 82384 1
NCT-S-046-150-50	4,6 x 150	35	160/50	4630085 82385 8
NCT-S-046-200-50	4,6 x 200	50	140/50	4630085 82386 5
NCT-S-046-250-50	4,6 x 250	66	100/50	4630085 82387 2
NCT-S-046-300-50	4,6 x 300	82	100/50	4630085 82388 9
NCT-S-046-350-50	4,6 x 350	98	100/50	4630085 82389 6
NCT-S-046-400-50	4,6 x 400	114	80/50	4630085 82390 2
NCT-S-046-500-50	4,6 x 500	146	80/50	4630085 82391 9
NCT-S-079-200-50	7,9 x 200	49	80/50	4630085 82392 6
NCT-S-079-300-50	7,9 x 300	81	60/50	4630085 82393 3
NCT-S-079-400-50	7,9 x 400	113	60/50	4630085 82394 0
NCT-S-079-500-50	7,9 x 500	145	40/50	4630085 82395 7
NCT-S-079-600-50	7,9 x 600	177	50/50	4630085 82396 4

NCT-U Стяжка кабельная универсальная отрезная

- Возможность изготовить стяжки любого необходимого диаметра
- 40 замков с зубцами из медного сплава в комплекте
- Атмосферостойкий полиоксиметилен
- Устойчивость к УФ-излучению и динамическим нагрузкам
- Термостойкость от -40 до +105 °С

Код продукта	Ширина, мм	Длина, м	Толщина, мм	Цвет	Кол-во шт. в коробке	Штрихкод
NCT-U-076-1500-BL	7,6	15	1,5	черный	50/1	4680043 14108 1

NCT-V Стяжки-липучки кабельные цветные в наборе

- Прочный износостойкий полиамид
- Мягкий материал не повреждает провода
- Надежная многоразовая застежка Velcro
- Разные цвета для удобства маркировки
- Температура эксплуатации от -20 до +75 °С
- 12 штук в наборе

Код продукта	Ширина, мм	Длина, мм	Кол-во в коробке, упак./шт.	Штрихкод
NCT-V-12-150-C	12	150	250/12	4660134 80351 7
NCT-V-13-230-C	13	230	200/12	4660134 80352 4
NCT-V-13-330-C	13	330	100/12	4660134 80353 1

NCT-V Стяжки-липучки кабельные черные в рулле

- Прочный износостойкий полиамид
- Мягкий материал не повреждает провода
- Надежная многоразовая застежка Velcro
- Температура эксплуатации от -20 до +75 °С

Код продукта	Ширина, мм	Длина, м	Кол-во в коробке, упак./шт.	Штрихкод
NCT-V-16-5-BL	16	5	120/1	4660134 80354 8
NCT-V-20-5-BL	20	5	100/1	4660134 80355 5

**NST** Трубки термоусадочные разноцветные

Цвета трубок в наборе



- Не поддерживают горение и устойчивы к воздействию УФ-излучения
- Выполнены из высокопрочного эластичного полиэтилена
- Температура усадки 125–200 °С
- Рабочее напряжение до 1 кВ
- Диапазон рабочих температур от -55 до +105 °С

Код продукта	Длина трубки, м	Диаметр трубки до/после усадки, мм	Толщина трубки до/после усадки, мм	Кол-во шт. в коробке, упак./упак./шт.	Штрихкод
NST-4/2-10-18*	0,1	4/2	0,35/0,55±0,1	600/50/18	4670004 71191 0
NST-6/3-10-21	0,1	6/3	0,35/0,55±0,1	500/50/21	4670004 71118 7
NST-8/4-10-21	0,1	8/4	0,35/0,55±0,1	600/50/21	4670004 71119 4
NST-10/5-10-21	0,1	10/5	0,35/0,6±0,1	500/50/21	4670004 71120 0
NST-12/6-10-21	0,1	12/6	0,35/0,7±0,1	400/50/21	4670004 71121 7
NST-14/7-10-21	0,1	14/7	0,35/0,7±0,1	350/50/21	4670004 71122 4
NST-16/8-10-21	0,1	16/8	0,35/0,7±0,1	280/40/21	4670004 71123 1
NST-18/9-10-21	0,1	18/9	0,4/0,8±0,1	280/40/21	4670004 71124 8
NST-25/12,5-10-21	0,1	25/12,5	0,5/0,9±0,1	240/40/21	4670004 71127 9
NST-4-12-10-34-M	0,1	4/2; 6/3; 8/4; 10/5; 12/6	0,35/0,55±0,1	240/40/34	4670004 71192 7
NST-1-2-3-30-M*	0,1	1/0,5; 1,5/0,75; 2/1; 2,5/1,25; 3/1,5	0,35/0,55±0,1	340/40/30	4670004 71917 6
NST-3-5-8-30-M*	0,1	3/1,5; 4/2; 5/2,5; 6/3; 8/4	0,35/0,55±0,1	240/40/30	4670004 71918 3

* В наборе отсутствует желто-зеленый цвет.

NST Трубки термоусадочные черные

- Не поддерживают горение и устойчивы к воздействию УФ-излучения
- Выполнены из высокопрочного эластичного полиэтилена
- Температура усадки 125–200 °С
- Рабочее напряжение до 1 кВ
- Диапазон рабочих температур от -55 до +105 °С

Код продукта	Длина трубки, м	Диаметр трубки до/после усадки, мм	Толщина трубки до/после усадки, мм	Кол-во шт. в коробке, упак./упак./шт.	Штрихкод
NST-2/1-100-20-BL	1	2/1	0,35/0,55±0,1	150/20	4670004 71753 0
NST-3/1,5-100-20-BL	1	3/1,5	0,35/0,55±0,1	110/20	4670004 71754 7
NST-4/2-100-20-BL	1	4/2	0,35/0,55±0,1	70/20	4670004 71755 4
NST-6/3-100-20-BL	1	6/3	0,35/0,55±0,1	55/20	4670004 71756 1
NST-8/4-100-20-BL	1	8/4	0,35/0,55±0,1	110/20	4670004 71757 8
NST-10/5-100-20-BL	1	10/5	0,35/0,55±0,1	120/20	4670004 71758 5
NST-12/6-100-20-BL	1	12/6	0,35/0,55±0,1	110/20	4670004 71759 2
NST-4-6-8-10-30-BL	0,1	2/1; 3/1,5; 4/2; 5/2,5; 6/3; 8/4	0,35/0,55±0,1	240/40/30	4670004 71919 0

NST Трубки термоусадочные прозрачные

- Не поддерживают горение и устойчивы к воздействию УФ-излучения
- Выполнены из модифицированного полиэтилена
- Температура усадки 125–200 °С
- Рабочее напряжение до 1 кВ
- Диапазон рабочих температур от -55 до +105 °С

Код продукта	Длина трубки, м	Диаметр трубки до/после усадки, мм	Толщина трубки до/после усадки, мм	Кол-во шт. в коробке, упак./упак./шт.	Штрихкод
NST-2-10-10-30-TR	0,1	2/1; 3/1,5; 4/2; 6/3; 8/4; 10/5	0,5±0,1/1±0,2	240/40/30	4680043 14038 1

**NST-G** Трубки термоусадочные черные с клеевым слоем

- Устойчивы к воздействию УФ-излучения и химикатов
- Выполнены из полиолефина
- Обеспечивают полную герметичность соединений
- Температура усадки $\geq +70$ °C
- Рабочее напряжение до 1 кВ
- Диапазон рабочих температур от -45 до +125 °C

Код продукта	Длина трубки, м	Диаметр трубки до/после усадки, мм	Толщина стенки после усадки, мм	Толщина клея после усадки, мм	Кол-во в коробке, упак./шт.	Штрихкод
NST-G-6-2-100-10-BL	1	6,4/2,2	1,25±0,15	0,45±0,12	100/10	4650230 93698 1
NST-G-9-3-100-10-BL	1	9,5/3,2	1,40±0,15	0,50±0,12	40/10	4650230 93699 8
NST-G-12-4-100-10-BL	1	12,7/4,2	1,70±0,15	0,50±0,12	35/10	4650230 93700 1
NST-G-15-5-100-10-BL	1	15/5,2	1,80±0,15	0,55±0,15	32/10	4650230 93701 8
NST-G-20-6-100-10-BL	1	19,1/6,3	2,00±0,15	0,55±0,15	30/10	4650230 93702 5
NST-G-25-8-100-10-BL	1	25,4/8,5	2,10±0,15	0,55±0,15	25/10	4650230 93703 2

**NIT-A** Изолента на ПВХ-основе, профессиональная

- Не поддерживает горение
- Электрическая прочность 7000 В
- Липкость 400 с
- Относительное удлинение при разрыве 300%
- Температура хрупкости -50 °С
- Диапазон рабочих температур от -50 до +80 °С

Код продукта	Цвет	Ширина, мм	Длина ленты в ролле, м	Толщина ленты, мм	Кол-во шт. в коробке	Штрихкод
NIT-A19-20/WH	белый	19	20	0,18	200/10/1	4670004 71109 5
NIT-A19-20/BL	черный	19	20	0,18	200/10/1	4670004 71110 1
NIT-A19-20/R	красный	19	20	0,18	200/10/1	4670004 71111 8
NIT-A19-20/Y	желтый	19	20	0,18	200/10/1	4670004 71112 5
NIT-A19-20/G	зеленый	19	20	0,18	200/10/1	4670004 71113 2
NIT-A19-20/B	синий	19	20	0,18	200/10/1	4670004 71114 9
NIT-A19-20/YG	желто-зеленый	19	20	0,18	200/10/1	4670004 71115 6

NIT-B Изолента на ПВХ-основе

Цвета ленты в наборе

- Не поддерживает горение
- Электрическая прочность 6000 В
- Липкость 400 с
- Относительное удлинение при разрыве 200%
- Температура хрупкости -50 °С
- Диапазон рабочих температур от -50 до +80 °С

Код продукта	Цвет	Ширина, мм	Длина ленты в ролле, м	Толщина ленты, мм	Кол-во шт. в коробке	Штрихкод
NIT-B15-10/S	набор 5 цветов	15	10	0,13	60/5	4650074 61313 0
NIT-B15-10/WH	белый	15	10	0,13	300/10/1	4670004 71228 3
NIT-B15-10/BL	черный	15	10	0,13	300/10/1	4670004 71229 0
NIT-B15-10/R	красный	15	10	0,13	300/10/1	4670004 71230 6
NIT-B15-10/Y	желтый	15	10	0,13	300/10/1	4670004 71231 3
NIT-B15-10/G	зеленый	15	10	0,13	300/10/1	4670004 71232 0
NIT-B15-10/B	синий	15	10	0,13	300/10/1	4670004 71233 7
NIT-B15-10/YG	желто-зеленый	15	10	0,13	300/10/1	4670004 71234 4
NIT-B15-20/WH	белый	15	20	0,13	200/10/1	4670004 71102 6
NIT-B15-20/BL	черный	15	20	0,13	200/10/1	4670004 71103 3
NIT-B15-20/R	красный	15	20	0,13	200/10/1	4670004 71104 0
NIT-B15-20/Y	желтый	15	20	0,13	200/10/1	4670004 71105 7
NIT-B15-20/G	зеленый	15	20	0,13	200/10/1	4670004 71106 4
NIT-B15-20/B	синий	15	20	0,13	200/10/1	4670004 71107 1
NIT-B15-20/YG	желто-зеленый	15	20	0,13	200/10/1	4670004 71108 8

NIT-SFR Изолента самослипающаяся на резиновой основе

- Вулканизируется при намотке
- Устойчива к длительному воздействию влаги, УФ-лучей, перепадов температур, химических веществ
- Изготовлена из этилен-пропиленовой резины, не поддерживает горение
- Растяжение до 700%
- Диапазон рабочих температур от -50 до +90 °С

Код продукта	Цвет	Ширина, мм	Длина ленты в ролле, м	Толщина ленты, мм	Напряжение пробоя	Кол-во шт. в коробке	Штрихкод
NIT-SFR15-5-BL	черный	15	5	0,76	до 1 кВ/мм	80/1	4680043 14077 0
NIT-SFR19-5-BL	черный	19	5	0,76	до 10 кВ/мм	80/1	4680043 14078 7

**NIT-SFSR** Лента самослипающаяся силиконовая

- Сверхпрочная герметизация
- Устойчивость к длительному воздействию влаги, УФ-лучей, перепадов температур, химических веществ
- Применяется на грязных, влажных и жирных поверхностях, а также под водой (макс. давление 5 бар)
- Не липнет к рукам и легко удаляется
- Растяжение до 400%
- Диапазон рабочих температур от -50 до +250 °С

Код продукта	Цвет	Ширина, мм	Длина ленты в ролле, м	Толщина ленты, мм	Кол-во шт. в коробке	Штрихкод
NIT-SFSR25-3-WH	белый	25	3	0,5	100/10/1	4680043 14061 9
NIT-SFSR25-3-BL	черный	25	3	0,5	100/10/1	4680043 14080 0

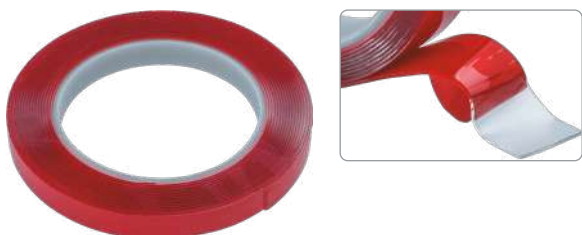
NAT-DS Лента монтажная акриловая

- Быстрая сверхпрочная фиксация
- Аккуратное и незаметное соединение
- Устойчивость к воде, растворителям, вибрационным и ударным нагрузкам, УФ-лучам и перепадам температур
- Изготовлена из 100% акрила
- Не поддерживает горение
- Диапазон рабочих температур от -30 до +90 °С

Код продукта	Цвет	Ширина, мм	Длина ленты в ролле, м	Толщина ленты, мм	Кол-во шт. в коробке	Штрихкод
NAT-DS9-5-TR	прозрачная	9	5	1	240/20/1	4680043 14074 9
NAT-DS12-5-TR	прозрачная	12	5	1	240/20/1	4680043 14075 6
NAT-DS20-5-TR	прозрачная	20	5	1	120/10/1	4680043 14076 3

**NPS-FS** Шнуры сетевые с выключателем

- Удобный выключатель на проводе
- Провод ШВВП, вилка подходит к любому типу розетки
- Концы медных проводников зачищены и опрессованы наконечниками

Код продукта	Длина кабеля, м	Цвет	Выключатель	Кол-во и сечение проводников	Номинальный ток, А	Макс нагрузка, Вт	Кол-во штук в коробке	Штрихкод
NPS-FS-170-2x0.75-WH ¹	1,7	белый	ручной	2 x 0,75 мм ²	6	1300	100/1	4607136 94667 5
NPS-FS-170-2x0.75-BL	1,7	черный	ручной	2 x 0,75 мм ²	6	1300	100/1	4607136 94668 2
NPS-FS-170-2x0.5-WH	1,7	белый	ручной	2 x 0,5 мм ²	2	500	200/1	4650074 61724 4
NPS-FS-170-2x0.5-BL	1,7	черный	ручной	2 x 0,5 мм ²	2	500	200/1	4650074 61720 6
NPS-FS-170-2x0.5-BR	1,7	коричневый	ручной	2 x 0,5 мм ²	2	500	200/1	4650074 61721 3
NPS-FS-170-2x0.5-GR ²	1,7	серый	ручной	2 x 0,5 мм ²	2	500	200/1	4650074 61722 0
NPS-FS-170-2x0.5-TR ³	1,7	прозрачный	ручной	2 x 0,5 мм ²	2	500	200/1	4650074 61723 7
NPS-FS01-170-2x0.5-WH	1,7	белый	напольный	2 x 0,5 мм ²	2	500	200/1	4650074 61600 1
NPS-FS01-170-2x0.5-BL	1,7	черный	напольный	2 x 0,5 мм ²	2	500	200/1	4650074 61601 8
NPS-FS01-170-2x0.5-BR ⁴	1,7	коричневый	напольный	2 x 0,5 мм ²	2	500	200/1	4650074 61718 3
NPS-FS01-170-2x0.5-TR	1,7	прозрачный	напольный	2 x 0,5 мм ²	2	500	200/1	4650074 61719 0
NPS-FS02-170-2x0.5-WH	1,7	белый	диммер	2 x 0,5 мм ²	2	500	200/1	4650074 61602 5
NPS-FS02-170-2x0.5-BL ⁵	1,7	черный	диммер	2 x 0,5 мм ²	2	500	200/1	4650074 61603 2

NC Провода электрические декоративные

- Изоляция – ПВХ, защитная оплетка – полиэфирные нити
- Концы медных проводников зачищены и опрессованы наконечниками

Код продукта	Длина провода, м	Цвет	Сечение провода, мм ²	Кол-во штук в коробке	Штрихкод
NC-B01-150-2x0.75 ¹	1,5	черный	2 x 0,75	200/1	4650074 61728 2
NC-B02-150-2x0.75	1,5	серый	2 x 0,75	200/1	4650074 61729 9
NC-B03-150-2x0.75 ²	1,5	коричневый	2 x 0,75	200/1	4650074 61730 5
NC-BT01-150-2x0.75	1,5	черный	2 x 0,75	200/1	4650074 61731 2
NC-BT02-150-2x0.75 ³	1,5	серый	2 x 0,75	200/1	4650074 61732 9

NFA-CR Потолочная база для светильников и люстр

- Выполнена из металла с антикоррозийным покрытием
- 1 отверстие под провод

Код продукта	Цвет	Размер, мм	Кол-во шт. в коробке	Штрихкод
NFA-CR01-006 ¹	черненная медь	∅ 100 x 25	160/1	4650074 61735 0
NFA-CR01-008 ²	черный матовый	∅ 100 x 25	160/1	4650074 61736 7
NFA-CR02-005 ³	черный хром	∅ 100 x 25	160/1	4650074 61737 4
NFA-CR02-006	черненная медь	∅ 100 x 25	160/1	4650074 61739 8
NFA-CR02-008 ⁴	черный матовый	∅ 100 x 25	160/1	4650074 61740 4

**NLH-P/PL** Патроны пластиковые

- Корпус выполнен из термопластика
- Клеммные колодки – никелированная сталь
- Не поддерживают горение, устойчивы к УФ-излучению
- Установочная резьба – М10
- Номинальный ток для E27 – 4 А, E14 – 2 А

Код продукта	Тип	Цвет	Резьба	Контакты	Кол-во шт. в коробке	Штрихкод
NLH-PL-E14	E14 подвесной	светло-серый	термопластик	латунь	200/50/1	4670004 71611 3
NLH-PL-E27	E27 подвесной	светло-серый	термопластик	латунь	200/50/1	4670004 71613 7
NLH-PL-R-E14	E14 люстровый под кольцо	светло-серый	термопластик	латунь	200/50/1	4670004 71612 0
NLH-PL-R-E27	E27 люстровый под кольцо	светло-серый	термопластик	латунь	200/50/1	4670004 71614 4
NLH-PL-R1-E14	E14 люстровый с кольцом	светло-серый	термопластик	латунь	200/50/1	4670004 71602 1
NLH-PL-R1-E27	E27 люстровый с кольцом	светло-серый	термопластик	латунь	200/50/1	4670004 71603 8
NLH-PL-Ring-E14	кольцо прижимное д/патрона E14	светло-серый	термопластик	латунь	1000/50/1	4670004 71615 1
NLH-PL-Ring-E27	кольцо прижимное д/патрона E27	светло-серый	термопластик	латунь	1000/50/1	4670004 71616 8
NLH-P-F-WH-E14-TB	E14 подвесной с клеммной колодкой на проводе	светло-серый	термопластик	латунь	200/50/1	4650074 61352 9
NLH-P-F-WH-E27-TB	E27 подвесной с клеммной колодкой на проводе	светло-серый	термопластик	латунь	200/50/1	4670004 71287 0
NLH-PL-E14-BL	E14 подвесной	черный	термопластик	латунь	200/50/1	4650074 61348 2
NLH-PL-E27-BL	E27 подвесной	черный	термопластик	латунь	200/50/1	4650074 61349 9
NLH-PL-R1-E14-BL	E14 люстровый с кольцом	черный	термопластик	латунь	200/50/1	4650074 61350 5
NLH-PL-R1-E27-BL	E27 люстровый с кольцом	черный	термопластик	латунь	200/50/1	4650074 61351 2
NLH-P-F-BL-E14-TB	E14 подвесной с клеммной колодкой на проводе	черный	термопластик	латунь	200/50/1	4650074 61353 6
NLH-P-F-BL-E27-TB	E27 подвесной с клеммной колодкой на проводе	черный	термопластик	латунь	200/50/1	4670004 71288 7
NLH-PL-W1-E27	E27 настенный наклонный	белый	термопластик	латунь	200/50/1	4680043 14016 9
NLH-PL-W2-E27	E27 потолочный прямой	белый	термопластик	латунь	200/50/1	4680043 14017 6

NLH-CL Патроны керамические

- Корпус выполнен из керамики
- Устойчивы к высоким температурам
- Номинальный ток для E40 – 16 А, E27 – 4 А, GU5.3, GU10 и G9 – 2 А

Код продукта	Тип	Резьба	Контакты	Клеммные колодки	Кол-во шт. в коробке	Штрихкод
NLH-CL-GU5.3	GU5.3	—	сталь оцинкованная	—	2000/50/1	4670004 71618 2
NLH-CL-GU10	GU10	—	сталь оцинкованная	—	1000/50/1	4670004 71617 5
NLH-CL-E14	E14 подвесной	сталь никелированная	сталь с медным напылением	цинковый сплав	400/50/1	4670004 71600 7
NLH-CL-E27	E27 подвесной	сталь никелированная	сталь с медным напылением	цинковый сплав	400/50/1	4670004 71601 4
NLH-CL-H-E27	E27 с держателем	сталь никелированная	сталь с медным напылением	цинковый сплав	400/50/1	4670004 71619 9
NLH-CL-E40	E40 подвесной	сталь оцинкованная	сталь оцинкованная	медь с латунным напылением	100/1	4670004 71604 5
NLH-CL-G9	G9	—	сталь оцинкованная	—	1200/30/1	4650230 93508 3

**NLH-BL** Патроны карболитовые

- Корпус выполнен из карболита черного цвета
- Стопоры для дополнительной фиксации гильз (патроны E27)
- Номинальный ток для E27 – 4 А, E14 – 2 А

Код продукта	Тип	Резьба патрона	Контакты	Клеммные колодки	Кол-во шт. в коробке	Штрихкод
NLH-BL-E14	E14 подвесной, M10	карболит	латунь	латунь	200/50/1	4670004 71605 2
NLH-BL-R-E14	E14 люстровый с кольцом, M10	карболит	латунь	латунь	200/50/1	4670004 71609 0
NLH-BL-R-E27	E27 люстровый с кольцом, M10	карболит	латунь	латунь	200/50/1	4670004 71610 6
NLH-BL-E27	E27, подвесной, M12	карболит	сталь с медным напылением	сталь оцинкованная	200/50/1	4670004 71606 9
NLH-BL-M10-E27	E27, подвесной, M10	карболит	сталь с медным напылением	сталь оцинкованная	200/50/1	4670004 71987 9
NLH-BL-W1-E27	E27, настенный наклонный	карболит	сталь с медным напылением	сталь оцинкованная	200/50/1	4670004 71607 6
NLH-BL-W2-E27	E27, потолочный прямой	карболит	сталь с медным напылением	сталь оцинкованная	200/50/1	4670004 71608 3

NLH-V Патроны декоративные «Винтаж»

- Патроны выполнены из термопластика
- Не поддерживают горение, устойчивы к УФ-излучению
- Внешний корпус – алюминий
- Номинальный ток 4 А

Код продукта	Тип	Цвет	Резьба патрона	Контакты	Клеммные колодки	Кол-во шт. в коробке	Штрихкод
NLH-V01-005-E27 ¹	E27, подвесной	черный хром	термопластик	латунь	никелированная сталь	100/50/1	4650074 61517 2
NLH-V01-007-E27 ²	E27, подвесной	черная бронза	термопластик	латунь	никелированная сталь	100/50/1	4650074 61518 9
NLH-V01-006-E27 ³	E27, подвесной	черная медь	термопластик	латунь	никелированная сталь	100/50/1	4650074 61519 6
NLH-V02-005-E27 ⁴	E27, подвесной	черный хром	термопластик	латунь	никелированная сталь	100/50/1	4650074 61725 1
NLH-V02-007-E27 ⁵	E27, подвесной	черная бронза	термопластик	латунь	никелированная сталь	100/50/1	4650074 61726 8
NLH-V02-006-E27 ⁶	E27, подвесной	черная медь	термопластик	латунь	никелированная сталь	100/50/1	4650074 61727 5

NCA-PL Вилки электрические пластиковые

- Контакты выполнены из латуни
- Корпус из негорючего пластика
- Крепежные планки для фиксации провода

Код продукта	Тип	Номинальный ток, А	Сечение подключаемых проводников, мм ²	Заземление	Материал корпуса	Цвет	Кол-во шт. в коробке	Штрихкод
NCA-PL01-6A-X-WH ¹	прямая	6	0,5–2,5	нет	АБС-пластик	белый	500/50/1	4650074 61358 1
NCA-PL02-16A-E-WH ²	прямая	16	0,5–2,5	да	АБС-пластик	белый	300/30/1	4650074 61359 8
NCA-PL02-16A-E-BL ²	прямая	16	0,5–2,5	да	АБС-пластик	черный	300/30/1	4650074 61360 4
NCA-PL03-16A-E-WH ³	угловая	16	0,5–2,5	да	АБС-пластик	белый	350/35/1	4650074 61361 1
NCA-PL04-16A-E-WH ⁴	угловая	16	0,5–2,5	да	полипропилен	белый	300/30/1	4650074 61362 8
NCA-PL04-16A-E-BL ⁴	угловая	16	0,5–2,5	да	полипропилен	черный	300/30/1	4650074 61363 5
NCA-PL05-16A-ESC-WH ⁵	угловая с выключателем	16	0,5–2,5	да	АБС-пластик	белый	240/20/1	4650074 61364 2
NCA-PL06-16A-E-WH ⁶	угловая плоская	16	0,5–2,5	да	АБС-пластик	белый	200/50/1	4650074 61365 9
NCA-PL07-6A-X-BL ⁷	прямая	6	0,5–2,5	нет	поликарбонат	черный	1000/50/1	4650074 61714 5

**NCA-SK** Розетки электрические пластиковые

- Контакты выполнены из латуни
- Корпус из негорючего пластика
- Крепежные планки для фиксации провода

Код продукта	Тип	Номинальный ток, А	Сечение подключаемых проводников, мм ²	Заземление	Материал корпуса	Цвет	Кол-во шт. в коробке	Штрихкод
NCA-SK01-16A-E-WH ¹	прямая	16	0,5–2,5	да	АБС-пластик	белый	200/20/1	4650074 61366 6
NCA-SK01-16A-E-BL ¹	прямая	16	0,5–2,5	да	АБС-пластик	черный	200/20/1	4650074 61715 2
NCA-SK01-10A-X-WH ²	прямая	10	0,5–2,5	нет	АБС-пластик	белый	200/20/1	4650074 61716 9
NCA-SK01-10A-X-BL ²	прямая	10	0,5–2,5	нет	АБС-пластик	черный	200/20/1	4650074 61717 6

NCA-BL Колодки электрические пластиковые

- Контакты выполнены из латуни
- Корпус из негорючего пластика
- Крепежные планки для фиксации провода

Код продукта	Макс. ток, А	Макс. мощность, Вт	Кол-во розеток	Макс. сечение подключаемых проводников, мм ²	Заземляющие контакты	Кол-во шт. в коробке	Штрихкод
NCA-BL01-02-X-WH	16	3500	2	0,5–2,5	нет	280/28/1	4650074 61583 7
NCA-BL01-02-E-WH	16	3500	2	0,5–2,5	да	200/20/1	4650074 61582 0
NCA-BL01-03-X-WH	16	3500	3	0,5–2,5	нет	200/20/1	4650074 61585 1
NCA-BL01-03-E-WH	16	3500	3	0,5–2,5	да	160/16/1	4650074 61584 4
NCA-BL01-04-X-WH	16	3500	4	0,5–2,5	нет	160/20/1	4650074 61587 5
NCA-BL01-04-E-WH	16	3500	4	0,5–2,5	да	120/15/1	4650074 61586 8
NCA-BL01-05-X-WH	16	3500	5	0,5–2,5	нет	160/16/1	4650074 61589 9
NCA-BL01-05-E-WH	16	3500	5	0,5–2,5	да	120/12/1	4650074 61588 2

NCA Вилки, розетки, колодки электрические каучуковые

- Контакты выполнены из латуни
- Разборный корпус выполнен из каучука и огнестойкого поликарбоната
- Крепежные планки для фиксации провода
- Розетки оснащены защитными крышками

Код продукта	Тип изделия	Номинальный ток, А	Сечение подключаемых проводников, мм ²	Заземление	Кол-во шт. в коробке	Штрихкод
NCA-PLR01-16A-E-IP44-BL ¹	вилка угловая	16	0,5–2,5	да	200/20/1	4650074 61367 3
NCA-PLR02-16A-E-IP44-BL ²	вилка прямая	16	0,5–2,5	да	200/20/1	4650074 61368 0
NCA-SKR01-16A-E-IP44-BL ³	розетка переносная	16	0,5–2,5	да	100/10/1	4650074 61369 7
NCA-BLR1-01-16A-E-IP44-BL ⁴	розетка настенная	16	0,5–2,5	да	100/10/1	4650074 61370 3
NCA-BLR2-02-16A-E-IP44-BL ⁵	колодка двухместная	16	0,5–2,5	да	60/10/1	4650074 61371 0
NCA-BLR2-03-16A-E-IP44-BL	колодка трехместная	16	0,5–2,5	да	40/4/1	4650074 61372 7
NCA-BLR2-04-16A-E-IP44-BL	колодка четырехместная	16	0,5–2,5	да	40/4/1	4650074 61373 4

**NCA-C** Разъемы штепсельные РШ-ВШ

- Комплект: розетка и вилка
- Корпус из материалов, не поддерживающих горение
- Контактные части выполнены из латуни

Код продукта	Способ установки	Кол-во полюсов	Номинальный ток/напряжение	Сечение подключаемых проводников, мм ²	Материал корпуса	Цвет	Темп. эксплуатации, °С	Кол-во шт. в коробке	Штрихкод
NCA-C01-32A-250-WH ¹	скрытый	2P+PE	32 А, 250 В	1,5–4	АБС-пластик	белый	-20...+80	72/6/1	4680043 14346 7
NCA-C02-32A-250-WH ²	открытый	2P+PE	32 А, 250 В	1,5–4	АБС-пластик	белый	-20...+80	72/6/1	4680043 14347 4
NCA-C03-32A-250-BL ³	открытый	2P+PE	32 А, 250 В	1,5–4	карболит	черный	-30...+200	72/6/1	4680043 14348 1
NCA-C04-32A-380-BL ⁴	открытый	3P+PE	32 А, 380 В	1,5–4	карболит	черный	-30...+200	72/6/1	4680043 14349 8



NCA-SR Розетки штепсельные силовые



- Корпус из ударопрочного полиамида 6.6 не поддерживает горение
- Контактные части из латуни не подвержены коррозии
- Крышки надежно защищают разъем от попадания внутрь влаги и пыли
- Сальник подходит для кабелей различного диаметра

Код продукта	Тип	Количество контактов	Номинальный ток, А	Диапазон номинального напряжения, В	Степень защиты	Кол-во шт. в коробке	Штрихкод
Вилки переносные							
NCA-SR013-16-220 ¹	013	2P+PE	16	200–250	IP44	100/10/1	4680043 14284 2
NCA-SR014-16-380	014	3P+PE	16	380–415	IP44	100/10/1	4680043 14285 9
NCA-SR015-16-380	015	3P+N+PE	16	380–415	IP44	60/10/1	4680043 14286 6
NCA-SR023-32-220	023	2P+PE	32	200–250	IP44	60/10/1	4680043 14287 3
NCA-SR024-32-380	024	3P+PE	32	380–415	IP44	60/10/1	4680043 14288 0
NCA-SR025-32-380	025	3P+N+PE	32	380–415	IP44	60/10/1	4680043 14289 7
NCA-SR033-63-220	033	2P+PE	63	200–250	IP54	10/2/1	4680043 14290 3
NCA-SR034-63-380	034	3P+PE	63	380–415	IP54	10/2/1	4680043 14291 0
NCA-SR035-63-380	035	3P+N+PE	63	380–415	IP54	10/2/1	4680043 14292 7
Розетки стационарные для наружной установки							
NCA-SR113-16-220	113	2P+PE	16	200–250	IP44	60/10/1	4680043 14294 1
NCA-SR114-16-380 ²	114	3P+PE	16	380–415	IP44	60/10/1	4680043 14295 8
NCA-SR115-16-380	115	3P+N+PE	16	380–415	IP44	60/10/1	4680043 14296 5
NCA-SR123-32-220	123	2P+PE	32	200–250	IP44	60/10/1	4680043 14297 2
NCA-SR124-32-380	124	3P+PE	32	380–415	IP44	60/10/1	4680043 14298 9
NCA-SR125-32-380	125	3P+N+PE	32	380–415	IP44	60/10/1	4680043 14299 6
NCA-SR133-63-220	133	2P+PE	63	200–250	IP54	10/2/1	4680043 14300 9
NCA-SR134-63-380	134	3P+PE	63	380–415	IP54	10/2/1	4680043 14301 6
NCA-SR135-63-380	135	3P+N+PE	63	380–415	IP54	10/2/1	4680043 14302 3
Розетки переносные							
NCA-SR213-16-220 ³	213	2P+PE	16	200–250	IP44	100/10/1	4680043 14303 0
NCA-SR214-16-380	214	3P+PE	16	380–415	IP44	100/10/1	4680043 14304 7
NCA-SR215-16-380	215	3P+N+PE	16	380–415	IP44	60/10/1	4680043 14305 4
NCA-SR223-32-220	223	2P+PE	32	200–250	IP44	60/10/1	4680043 14306 1
NCA-SR224-32-380	224	3P+PE	32	380–415	IP44	60/10/1	4680043 14307 8
NCA-SR225-32-380	225	3P+N+PE	32	380–415	IP44	60/10/1	4680043 14308 5
NCA-SR233-63-220	233	2P+PE	63	200–250	IP54	10/2/1	4680043 14309 2
NCA-SR234-63-380	234	3P+PE	63	380–415	IP54	10/2/1	4680043 14310 8
NCA-SR235-63-380	235	3P+N+PE	63	380–415	IP54	10/2/1	4680043 14311 5
Розетки стационарные для скрытой установки							
NCA-SR413-16-220	413	2P+PE	16	200–250	IP44	60/10/1	4680043 14312 2
NCA-SR414-16-380 ⁴	414	3P+PE	16	380–415	IP44	60/10/1	4680043 14313 9
NCA-SR415-16-380	415	3P+N+PE	16	380–415	IP44	60/10/1	4680043 14314 6
NCA-SR423-32-220	423	2P+PE	32	200–250	IP44	60/10/1	4680043 14315 3
NCA-SR424-32-380	424	3P+PE	32	380–415	IP44	60/10/1	4680043 14316 0
NCA-SR425-32-380	425	3P+N+PE	32	380–415	IP44	60/10/1	4680043 14317 7
Вилки стационарные							
NCA-SR513-16-220 ⁵	513	2P+PE	16	200–250	IP44	60/10/1	4680043 14318 4
NCA-SR514-16-380	514	3P+PE	16	380–415	IP44	60/10/1	4680043 14319 1
NCA-SR515-16-380	515	3P+N+PE	16	380–415	IP44	60/10/1	4680043 14320 7
NCA-SR523-32-220	523	2P+PE	32	200–250	IP44	60/10/1	4680043 14321 4
NCA-SR524-32-380	524	3P+PE	32	380–415	IP44	60/10/1	4680043 14322 1
NCA-SR525-32-380	525	3P+N+PE	32	380–415	IP44	60/10/1	4680043 14323 8

**NBI-I** Лампы индикаторные светодиодные

- Корпус из поликарбоната
- Индикатор – светодиодная матрица
- Быстрый монтаж и демонтаж изделия на щит или панель
- Яркость 60 кд/м², срок службы – 30 000 часов
- Соответствие требованиям ГОСТ IEC 60947-5-1-2014 и ГОСТ 30011.5.1-2012 (IEC 60947-5-1:2003)

Код продукта	Цвет	Номинальное напряжение, В	Номинальный ток, мА	Установочный диаметр, мм	Кол-во шт. в коробке	Штрихкод
NBI-I-AD22-230-G	зеленый	230 AC/DC	20	22	240/20/1	4630085 82800 6
NBI-I-AD22-230-R	красный	230 AC/DC	20	22	240/20/1	4630085 82801 3
NBI-I-AD22-230-Y	желтый	230 AC/DC	20	22	240/20/1	4630085 82802 0
NBI-I-AD16-230-G	зеленый	230 AC/DC	20	16	240/20/1	4630085 82803 7
NBI-I-AD16-230-R	красный	230 AC/DC	20	16	240/20/1	4630085 82804 4
NBI-I-AD22-24-R	красный	24 AC/DC	20	22	240/20/1	4630085 82805 1
NBI-I-AD22-24-Y	желтый	24 AC/DC	20	22	240/20/1	4630085 82806 8
NBI-I-AD22-24-G	зеленый	24 AC/DC	20	22	240/20/1	4630085 82807 5

NBI-B/S Кнопки управления и переключатели

- Пластиковые компоненты корпуса из поликарбоната, металлические части из цинкового сплава
- Контактные части из латуни
- Установочный диаметр 22 мм
- Быстрый монтаж и демонтаж изделия на щит или панель
- Соответствие требованиям ГОСТ IEC 60947-5-1-2014 и ГОСТ 30011.5.1-2012 (IEC 60947-5-1:2003)

Код продукта	Цвет	Исполнение	Характеристики	Фиксация	Подсветка	Контакты	Кол-во шт. в коробке	Штрихкод
NBI-B-01	красный/зеленый	кнопка управления «I-0»	возвратная	нет	да	NO+NC	240/20/1	4630085 82808 2
NBI-B-02	красный/зеленый	кнопка управления «Пуск-Стоп»	возвратная	нет	да	NO+NC	240/20/1	4630085 82809 9
NBI-B-03	красный/зеленый	кнопка управления «I-0»	возвратная	нет	да	NO+NC	240/20/1	4630085 82810 5
NBI-B-04-G	зеленый	кнопка управления «Пуск»	возвратная	нет	нет	NO	240/20/1	4630085 82811 2
NBI-B-04-R	красный	кнопка управления «Стоп»	возвратная	нет	нет	NC	240/20/1	4630085 82812 9
NBI-B-05	красный	кнопка управления «Грибок»	поворотная	нет	нет	NO+NC	120/10/1	4630085 82813 6
NBI-B-06	красный	кнопка управления «Грибок»	поворотная блокировка	да	нет	NO+NC	120/10/1	4630085 82814 3
NBI-B-07	красный	кнопка управления «Грибок»	поворотная блокировка	да	нет	NC	240/20/1	4630085 82815 0
NBI-S-02	черный	переключатель длинная ручка	два положения 1-0 (2P)	–	–	NO	240/20/1	4630085 82816 7
NBI-S-01	черный	переключатель длинная ручка	три положения 1-0-2 (3P)	–	–	2NO	240/20/1	4630085 82817 4
NBI-B-08-G	зеленый	кнопка управления	возвратная	нет	нет	NO	240/20/1	4630085 82818 1
NBI-B-08-R	красный	кнопка управления	возвратная	нет	нет	NC	240/20/1	4630085 82819 8
NBI-B-08-Y	желтый	кнопка управления	возвратная	нет	нет	NO	240/20/1	4630085 82820 4
NBI-B-09-G	зеленый	кнопка управления	возвратная	нет	да	NO+NC	240/20/1	4630085 82821 1
NBI-B-09-R	красный	кнопка управления	возвратная	нет	да	NO+NC	240/20/1	4630085 82822 8
NBI-B-09-Y	желтый	кнопка управления	возвратная	нет	да	NO+NC	240/20/1	4630085 82823 5

**NBI-A** Аксессуары для светосигнальной арматуры

- Возможность увеличения количества контактных групп
- Возможность подключения к разным типам переключателей и кнопок
- Возможность маркировки светосигнальной арматуры
- Простой монтаж

Код продукта	Цвет	Исполнение	Контакты	Кол-во шт. в коробке	Штрихкод
NBI-A-01-NO	черный	дополнительный контакт	NO	1200/100/1	4630085 82824 2
NBI-A-01-NC	черный	дополнительный контакт	NC	1200/100/1	4630085 82825 9
NBI-A-02-NO	черный	дополнительный контакт	NO	600/50/1	4630085 82826 6
NBI-A-02-NC	коричневый	дополнительный контакт	NC	600/50/1	4630085 82827 3
NBI-A-10	черный/черный шильдик	держатель маркировки 10 x 25 мм (уп. 10 шт.)	–	120/10/1	4630085 82828 0
NBI-A-20	черный/прозрачный шильдик	держатель маркировки 20 x 25 мм (уп. 10 шт.)	–	120/10/1	4630085 82829 7

Удлинители

119–125



Бытовые; бытовые с USB-разъемом; бытовые с USB, ночником и быстрой зарядкой; силовые на катушке; силовые на рамке, силовые в бухте, силовые в корпусе.

Сетевые фильтры

126



Универсальные сетевые фильтры; универсальные с USB и быстрой зарядкой.

Переходники и разветвители

127–129



Переходники, разветвители, адаптеры-переходники с USB. Разветвители с USB и быстрой зарядкой. Патроны-переходники.



NPE-S1/S Бытовые



- Ударопрочный негорючий пластиковый корпус
- Эластичная муфта предотвращает заломы кабеля
- Вилка эргономичной формы из негорючего пластика

Код продукта	Кол-во розеток	Заземление	Выключатель	Защитные шторки	Тип провода	Длина провода, м	Кол-во и сечение проводников	Номинальный ток, А	Макс. нагрузка, Вт	Кол-во шт. в коробке	Штрихкод
NPE-S1-03-150-X-2x0.75	3	нет	нет	нет	ШВВП	1,5	2 x 0,75 мм ²	6	1300	50/1	4670004 71448 5
NPE-S1-03-300-X-2x0.75	3	нет	нет	нет	ШВВП	3	2 x 0,75 мм ²	6	1300	50/1	4670004 71449 2
NPE-S1-03-500-X-2x0.75	3	нет	нет	нет	ШВВП	5	2 x 0,75 мм ²	6	1300	50/1	4670004 71450 8
NPE-S-05-300-X-2x0.75	5	нет	нет	нет	ПВС	3	2 x 0,75 мм ²	6	3500	50/1	4670004 71553 6
NPE-S-05-500-X-2x0.75	5	нет	нет	нет	ПВС	5	2 x 0,75 мм ²	6	3500	50/1	4670004 71554 3
NPE-S-03-150-X-2x1	3	нет	нет	нет	ПВС	1,5	2 x 1,00 мм ²	16	3500	20/1	4650074 61308 6
NPE-S-03-300-X-2x1	3	нет	нет	нет	ПВС	3	2 x 1,00 мм ²	16	3500	40/1	4650074 61309 3
NPE-S-03-500-X-2x1	3	нет	нет	нет	ПВС	5	2 x 1,00 мм ²	16	3500	20/1	4650074 61310 9
NPE-S-05-300-X-2x1	5	нет	нет	нет	ПВС	3	2 x 1,00 мм ²	16	3500	30/1	4650074 61311 6
NPE-S-05-500-X-2x1	5	нет	нет	нет	ПВС	5	2 x 1,00 мм ²	16	3500	20/1	4650074 61312 3
NPE-S-11	5	нет	нет	нет	ПВС	3	2 x 1,5 мм ²	16	3500	20/1	4650230 93965 4
NPE-S-12	5	нет	нет	нет	ПВС	5	2 x 1,5 мм ²	16	3500	20/1	4650230 93966 1
NPE-S-13	5	нет	нет	нет	ПВС	10	2 x 1,5 мм ²	16	3500	20/1	4650230 93967 8

NPE-S1/S Бытовые с заземлением



- Ударопрочный негорючий пластиковый корпус
- Эластичная муфта предотвращает заломы кабеля
- Вилка эргономичной формы из негорючего пластика

Код продукта	Кол-во розеток	Заземление	Выключатель	Защитные шторки	Тип провода	Длина провода, м	Кол-во и сечение проводников	Номинальный ток, А	Макс. нагрузка, Вт	Кол-во шт. в коробке	Штрихкод
NPE-S1-03-150-E-3x0.75	3	да	нет	нет	ПВС	1,5	3 x 0,75 мм ²	10	2200	40/1	4670004 71451 5
NPE-S1-03-300-E-3x0.75	3	да	нет	нет	ПВС	3	3 x 0,75 мм ²	10	2200	40/1	4670004 71452 2
NPE-S1-03-500-E-3x0.75	3	да	нет	нет	ПВС	5	3 x 0,75 мм ²	10	2200	20/1	4670004 71453 9
NPE-S-05-300-E-3x0.75	5	да	нет	нет	ПВС	3	3 x 0,75 мм ²	10	2200	30/1	4670004 71555 0
NPE-S-05-500-E-3x0.75	5	да	нет	нет	ПВС	5	3 x 0,75 мм ²	10	2200	20/1	4670004 71556 7
NPE-S1-03-150-ESC-3x0.75	3	да	да	нет	ПВС	1,5	3 x 0,75 мм ²	10	2200	40/1	4670004 71454 6
NPE-S1-03-300-ESC-3x0.75	3	да	да	нет	ПВС	3	3 x 0,75 мм ²	10	2200	40/1	4670004 71455 3
NPE-S1-03-500-ESC-3x0.75	3	да	да	нет	ПВС	5	3 x 0,75 мм ²	10	2200	20/1	4670004 71514 7
NPE-S-05-300-ESC-3x0.75	5	да	да	да	ПВС	3	3 x 0,75 мм ²	10	2200	30/1	4670004 71557 4
NPE-S-05-500-ESC-3x0.75	5	да	да	да	ПВС	5	3 x 0,75 мм ²	10	2200	20/1	4670004 71558 1
NPE-S-03-150-E-3x1	3	да	нет	нет	ПВС	1,5	3 x 1,00 мм ²	16	3500	40/1	4607136 94178 6
NPE-S-03-300-E-3x1	3	да	нет	нет	ПВС	3	3 x 1,00 мм ²	16	3500	40/1	4607136 94179 3
NPE-S-03-500-E-3x1	3	да	нет	нет	ПВС	5	3 x 1,00 мм ²	16	3500	20/1	4607136 94180 9
NPE-S-05-300-E-3x1	5	да	нет	нет	ПВС	3	3 x 1,00 мм ²	16	3500	30/1	4607136 94186 1
NPE-S-05-500-E-3x1	5	да	нет	нет	ПВС	5	3 x 1,00 мм ²	16	3500	20/1	4607136 94187 8



NPE-USB Бытовые, с USB-разъемом



- Ударопрочный негорючий пластиковый корпус
- Эластичная муфта предотвращает заломы кабеля
- Вилка эргономичной формы из негорючего пластика
- USB-разъем 2,1 А, 5 В для зарядки электронных устройств

Код продукта	Кол-во розеток	Заземление	Выключатель	Защитные шторки	Тип провода	Длина провода, м	Кол-во и сечение проводников	Номинальный ток, А	Макс. нагрузка, Вт	Кол-во шт. в коробке	Штрихкод
NPE-USB-05-180-ESC-3x1	5	да	да	да	ПВС	1,8	3 x 1,00 мм ²	16	3680	30/1	4670004 71544 4

NPE-USB01 Бытовые, с USB-разъемом



- Ударопрочный негорючий пластиковый корпус
- Эластичная муфта предотвращает заломы кабеля
- Вилка эргономичной формы из негорючего пластика
- USB-разъемы 2.1 А, 5 В для зарядки электронных устройств

Код продукта	Кол-во розеток	Заземление	Выключатель	Защитные шторки	Тип провода	Длина провода, м	Кол-во и сечение проводников	Номинальный ток, А	Макс. нагрузка, Вт	Кол-во шт. в коробке	Штрихкод
NPE-USB01-03-180-ESC-3X1	3	да	да	да	ПВС	1,8	3 x 1,0 мм ²	16	3500	20/1	4650074 61455 7

NPE-USB02 Бытовые, с USB-разъемом



- Ударопрочный негорючий пластиковый корпус
- Эластичная муфта предотвращает заломы кабеля
- Вилка эргономичной формы из негорючего пластика
- USB-разъемы 2.1 А, 5 В для зарядки электронных устройств
- Разъемы для крепления на стену
- Паз на корпусе для компактной укладки провода

Код продукта	Кол-во розеток	Заземление	Выключатель	Защитные шторки	Тип провода	Длина провода, м	Кол-во и сечение проводников	Номинальный ток, А	Макс. нагрузка, Вт	Кол-во шт. в коробке	Штрихкод
NPE-USB02-04-150-ESC-3X1	4	да	да	да	ПВС	1,5	3 x 1,0 мм ²	16	3500	24/1	4650074 61456 4



NPE-USB03 Бытовые, с USB-разъемом



- Ударопрочный негорючий пластиковый компактный корпус
- Эластичная муфта предотвращает заломы кабеля
- Вилка эргономичной формы из негорючего пластика
- USB-разъемы 2.1 А, 5 В для зарядки электронных устройств
- Подставка для телефона или планшета

Код продукта	Кол-во розеток	Заземление	Выключатель	Защитные шторки	Тип провода	Длина провода, м	Кол-во и сечение проводников	Номинальный ток, А	Макс. нагрузка, Вт	Кол-во шт. в коробке	Штрихкод
NPE-USB03-02-150-E-3X1	2	да	нет	да	ПВС	1,5	3 x 1,0 мм ²	16	3500	24/1	4650074 61457 1

NPE-USB06-02 Бытовые с USB, ночником и быстрой зарядкой



- 3 в 1: удлинитель, быстрая USB-зарядка, ночник
- Ударопрочный негорючий пластиковый корпус
- Эластичная муфта предотвращает заломы кабеля
- Быстрая зарядка устройств через USB-C (PD 20W) и USB-A (QC 3.0)
- Ночник с тремя уровнями яркости и сенсорной кнопкой
- Компактная эргономичная конструкция

Код продукта	Кол-во розеток	Заземление	Выключатель	Защитные шторки	Тип провода	Длина провода, м	Кол-во и сечение проводников	Номинальный ток, А	Макс. нагрузка, Вт	Кол-во шт. в коробке	Штрихкод
NPE-USB06-02-140-ESC-3X1-PD20W	2	да	да	да	ПВС	1,4	3 x 1,0 мм ²	16	3680	32/1	4650230 95685 9

NPE-USB06-02-H Бытовые с USB, ночником и быстрой зарядкой



- 3 в 1: удлинитель, быстрая USB-зарядка, ночник
- Ударопрочный негорючий пластиковый корпус
- Эластичная муфта предотвращает заломы кабеля
- Быстрая зарядка устройств через USB-C (PD 20W) и USB-A (QC 3.0)
- Ночник с сенсорной кнопкой и плавной регулировкой яркости
- Компактная эргономичная конструкция с подставкой для мобильных устройств

Код продукта	Кол-во розеток	Заземление	Выключатель	Защитные шторки	Тип провода	Длина провода, м	Кол-во и сечение проводников	Номинальный ток, А	Макс. нагрузка, Вт	Кол-во шт. в коробке	Штрихкод
NPE-USB06-02-140-ESC-3X1-H-PD20W	2	да	да	да	ПВС	1,4	3 x 1,0 мм ²	16	3680	32/1	4650230 95686 6



NPE-USB06-03 Бытовые с USB и быстрой зарядкой



- Ударопрочный негорючий пластиковый корпус
- Эластичная муфта предотвращает заломы кабеля
- Быстрая зарядка устройств через USB-C (PD 20W) и USB-A (QC 3.0)
- Эргономичная конструкция с монтажными отверстиями для крепления на стену

Код продукта	Кол-во розеток	Заземление	Выключатель	Защитные шторки	Тип провода	Длина провода, м	Кол-во и сечение проводников	Номинальный ток, А	Макс. нагрузка, Вт	Кол-во шт. в коробке	Штрихкод
NPE-USB06-03-150-ESC-3X1-PD20W	3	да	да	да	ПВС	1,5	3 x 1,0 мм ²	16	3680	30/1	4650230 95687 3
NPE-USB06-03-300-ESC-3X1-PD20W	3	да	да	да	ПВС	3	3 x 1,0 мм ²	16	3680	30/1	4650230 95688 0
NPE-USB06-03-500-ESC-3X1-PD20W	3	да	да	да	ПВС	5	3 x 1,0 мм ²	16	3680	30/1	4650230 95689 7

NPE-USB06-05 Бытовые с USB и быстрой зарядкой



- Ударопрочный негорючий пластиковый корпус
- Эластичная муфта предотвращает заломы кабеля
- Быстрая зарядка устройств через USB-C (PD 20W) и USB-A (QC 3.0)
- Эргономичная конструкция с монтажными отверстиями для крепления на стену

Код продукта	Кол-во розеток	Заземление	Выключатель	Защитные шторки	Тип провода	Длина провода, м	Кол-во и сечение проводников	Номинальный ток, А	Макс. нагрузка, Вт	Кол-во шт. в коробке	Штрихкод
NPE-USB06-05-150-ESC-3X1-PD20W	5	да	да	да	ПВС	1,5	3 x 1,0 мм ²	16	3680	30/1	4650230 95690 3
NPE-USB06-05-300-ESC-3X1-PD20W	5	да	да	да	ПВС	3	3 x 1,0 мм ²	16	3680	30/1	4650230 95691 0
NPE-USB06-05-500-ESC-3X1-PD20W	5	да	да	да	ПВС	5	3 x 1,0 мм ²	16	3680	30/1	4650230 95692 7



NPE-RM Силовые с выключателем на металлической катушке



- Устойчивая стальная рама с прорезиненной эргономичной ручкой
- Металлическая катушка с рукояткой для сматывания кабеля
- Кабель КГ с двойной резиновой изоляцией
- Литая разборная вилка в цвет кабеля
- Розетки с контактами заземления и откидными крышками
- Термовыключатель для защиты от перегрева при превышении мощности нагрузки

Код продукта	Кол-во розеток	Заземление	Термовыключатель	Защитные шторки	Тип провода	Длина провода, м	Кол-во и сечение проводников	Номинальный ток, А	Макс. нагрузка в размот./смот. виде, Вт	Штрихкод
NPE-RM-04-30-E-IP44-3x1.5	4	да	да	нет	КГ	30	3 x 1,5 мм ²	16	3500/1750	4650230 93894 7
NPE-RM-04-40-E-IP44-3x1.5	4	да	да	нет	КГ	40	3 x 1,5 мм ²	16	3500/1750	4650230 93895 4
NPE-RM-04-50-E-IP44-3x1.5	4	да	да	нет	КГ	50	3 x 1,5 мм ²	16	3500/1750	4650230 93896 1
NPE-RM-04-30-E-IP44-3x2.5	4	да	да	нет	КГ	30	3 x 2,5 мм ²	16	3500/1750	4650230 93897 8
NPE-RM-04-40-E-IP44-3x2.5	4	да	да	нет	КГ	40	3 x 2,5 мм ²	16	3500/1750	4650230 93898 5
NPE-RM-04-50-E-IP44-3x2.5	4	да	да	нет	КГ	50	3 x 2,5 мм ²	16	3500/1750	4650230 93899 2

NPE-R Силовые с выключателем на пластиковой катушке



- Устойчивая стальная рама с прорезиненной эргономичной ручкой
- Катушка из полипропилена с рукояткой для сматывания кабеля
- Прочный и гибкий ПВХ-провод
- Литая неразборная вилка
- Кнопочный термовыключатель для защиты от перегрева при превышении мощности нагрузки

Код продукта	Кол-во розеток	Заземление	Термовыключатель	Защитные шторки	Тип провода	Длина провода, м	Кол-во и сечение проводников	Номинальный ток, А	Макс. нагрузка в размот./смот. виде, Вт	Кол-во шт. в коробке	Штрихкод
NPE-R-04-20-X-2x0.75	4	нет	да	нет	ПВС	20	2 x 0,75 мм ²	6	1300/650	2/1	4650230 93900 5
NPE-R-04-30-X-2x0.75	4	нет	да	нет	ПВС	30	2 x 0,75 мм ²	6	1300/650	2/1	4650230 93901 2
NPE-R-04-20-X-2x1	4	нет	да	нет	ПВС	20	2 x 1 мм ²	10	2200/1100	2/1	4650230 93902 9
NPE-R-04-30-X-2x1	4	нет	да	нет	ПВС	30	2 x 1 мм ²	10	2200/1100	2/1	4650230 93903 6
NPE-R-04-40-X-2x1	4	нет	да	нет	ПВС	40	2 x 1 мм ²	10	2200/1100	2/1	4650230 93904 3
NPE-R-04-20-E-3x0.75	4	да	да	нет	ПВС	20	3 x 0,75 мм ²	6	1300/650	2/1	4650230 93905 0
NPE-R-04-30-E-3x0.75	4	да	да	нет	ПВС	30	3 x 0,75 мм ²	6	1300/650	2/1	4650230 93906 7
NPE-R-04-20-E-3x1	4	да	да	нет	ПВС	20	3 x 1 мм ²	10	2200/1100	2/1	4650230 93907 4
NPE-R-04-30-E-3x1	4	да	да	нет	ПВС	30	3 x 1 мм ²	10	2200/1100	2/1	4650230 93908 1
NPE-R-04-40-E-3x1	4	да	да	нет	ПВС	40	3 x 1 мм ²	10	2200/1100	2/1	4650230 93909 8
NPE-R-04-20-E-3x1.5	4	да	да	нет	ПВС	20	3 x 1,5 мм ²	16	3500/1750	2/1	4650230 93910 4
NPE-R-04-30-E-3x1.5	4	да	да	нет	ПВС	30	3 x 1,5 мм ²	16	3500/1750	2/1	4650230 93911 1
NPE-R-04-40-E-3x1.5	4	да	да	нет	ПВС	40	3 x 1,5 мм ²	16	3500/1750	2/1	4650230 93912 8
NPE-R-04-50-E-3x1.5	4	да	да	нет	ПВС	50	3 x 1,5 мм ²	16	3500/1750	2/1	4650230 93913 5



NPE-LM Силовые для садовой техники



- Устойчивая стальная рама с прорезиненной эргономичной ручкой
- Пластиковая катушка из полипропилена с рукояткой для сматывания кабеля
- Прочный и гибкий ПВХ-провод
- Литая неразборная вилка
- Выносная прорезиненная розетка с защитной крышкой
- Фиксатор для крепления провода на катушке

Код продукта	Кол-во розеток	Заземление	Термовыключатель	Защитные шторки	Тип провода	Длина провода, м	Кол-во и сечение проводников	Номинальный ток, А	Макс. нагрузка в размот./смот. виде, Вт	Кол-во шт. в коробке	Штрихкод
NPE-LM-20-X-2x0.75	1	нет	нет	нет	ПВС	20	2 x 0,75 мм ²	6	1300/650	2/1	4650230 93914 2
NPE-LM-30-X-2x0.75	1	нет	нет	нет	ПВС	30	2 x 0,75 мм ²	6	1300/650	2/1	4650230 93915 9
NPE-LM-30-X-2x1	1	нет	нет	нет	ПВС	30	2 x 1 мм ²	10	2200/1100	2/1	4650230 93916 6
NPE-LM-40-X-2x1	1	нет	нет	нет	ПВС	40	2 x 1 мм ²	10	2200/1100	2/1	4650230 93917 3

NPE-F Силовые на рамке



- Прочная рама из высококачественного пластика
- Прочный и гибкий ПВХ-провод
- Литая неразборная вилка
- Выносная прорезиненная розетка с защитной крышкой

Код продукта	Кол-во розеток	Заземление	Термовыключатель	Защитные шторки	Тип провода	Длина провода, м	Кол-во и сечение проводников	Номинальный ток, А	Макс. нагрузка в размот./смот. виде, Вт	Кол-во шт. в коробке	Штрихкод
NPE-F-10-X-2x0.75	1	нет	нет	нет	ПВС	10	2 x 0,75 мм ²	6	1300/650	8/1	4650230 93919 7
NPE-F-20-X-2x0.75	1	нет	нет	нет	ПВС	20	2 x 0,75 мм ²	6	1300/650	6/1	4650230 93920 3
NPE-F-30-X-2x0.75	1	нет	нет	нет	ПВС	30	2 x 0,75 мм ²	6	1300/650	6/1	4650230 93921 0
NPE-F-10-X-2x1	1	нет	нет	нет	ПВС	10	2 x 1 мм ²	10	2200/1100	8/1	4650230 93922 7
NPE-F-20-X-2x1	1	нет	нет	нет	ПВС	20	2 x 1 мм ²	10	2200/1100	6/1	4650230 93923 4
NPE-F-30-X-2x1	1	нет	нет	нет	ПВС	30	2 x 1 мм ²	10	2200/1100	6/1	4650230 93924 1
NPE-F-40-X-2x1	1	нет	нет	нет	ПВС	40	2 x 1 мм ²	10	2200/1100	4/1	4650230 93925 8
NPE-F-50-X-2x1	1	нет	нет	нет	ПВС	50	2 x 1 мм ²	10	2200/1100	4/1	4650230 95287 5
NPE-F-10-E-3x0.75	1	да	нет	нет	ПВС	10	3 x 0,75 мм ²	6	1300/650	8/1	4650230 93926 5
NPE-F-20-E-3x0.75	1	да	нет	нет	ПВС	20	3 x 0,75 мм ²	6	1300/650	6/1	4650230 93927 2
NPE-F-30-E-3x0.75	1	да	нет	нет	ПВС	30	3 x 0,75 мм ²	6	1300/650	6/1	4650230 93928 9
NPE-F-10-E-3x1	1	да	нет	нет	ПВС	10	3 x 1 мм ²	10	2200/1100	8/1	4650230 93929 6
NPE-F-20-E-3x1	1	да	нет	нет	ПВС	20	3 x 1 мм ²	10	2200/1100	6/1	4650230 93930 2
NPE-F-30-E-3x1	1	да	нет	нет	ПВС	30	3 x 1 мм ²	10	2200/1100	6/1	4650230 93931 9



NPE-C Силовые в бухте



- Прочный и гибкий ПВХ-провод
- Литая неразборная вилка
- Выносная прорезиненная розетка с защитной крышкой

Код продукта	Кол-во розеток	Заземление	Термовыключатель	Защитные шторки	Тип провода	Длина провода, м	Кол-во и сечение проводников	Номинальный ток, А	Макс. нагрузка в размот./смот. виде, Вт	Кол-во шт. в коробке	Штрихкод
NPE-C-10-X-2x0.75	1	нет	нет	нет	ПВС	10	2 x 0,75 мм ²	6	1300/650	15/1	4650230 93939 5
NPE-C-20-X-2x0.75	1	нет	нет	нет	ПВС	20	2 x 0,75 мм ²	6	1300/650	10/1	4650230 93940 1
NPE-C-30-X-2x0.75	1	нет	нет	нет	ПВС	30	2 x 0,75 мм ²	6	1300/650	8/1	4650230 93941 8
NPE-C-10-X-2x1	1	нет	нет	нет	ПВС	10	2 x 1 мм ²	10	2200/1100	15/1	4650230 93942 5
NPE-C-20-X-2x1	1	нет	нет	нет	ПВС	20	2 x 1 мм ²	10	2200/1100	10/1	4650230 93943 2
NPE-C-30-X-2x1	1	нет	нет	нет	ПВС	30	2 x 1 мм ²	10	2200/1100	8/1	4650230 93944 9

NPE-RC Силовые с выключателем в закрытом корпусе



- Пластиковая катушка из полипропилена с рукояткой для сматывания кабеля
- Удобная ручка для переноски, устойчивая пластиковая опора
- Прочный и гибкий ПВХ-провод
- Литая неразборная вилка
- Термовыключатель для защиты от перегрева при превышении мощности нагрузки

Код продукта	Кол-во розеток	Заземление	Термовыключатель	Защитные шторки	Тип провода	Длина провода, м	Кол-во и сечение проводников	Номинальный ток, А	Макс. нагрузка в размот./смот. виде, Вт	Кол-во шт. в коробке	Штрихкод
NPE-RC-04-10-X-2x0.75	4	нет	да	нет	ПВС	10	2 x 0,75 мм ²	6	1300/650	4/1	4650230 93954 8
NPE-RC-04-20-X-2x0.75	4	нет	да	нет	ПВС	20	2 x 0,75 мм ²	6	1300/650	4/1	4650230 93955 5



NSP Универсальные



- Защита офисной и бытовой техники от:
 - превышения допустимой мощности
 - короткого замыкания
 - высокочастотных помех
 - скачков напряжения
- Ударопрочный негорючий пластиковый корпус
- Автоматический термовыключатель
- USB-разъемы для зарядки электронных устройств (модель NSP-USB)

Код продукта	Кол-во розеток	Заземление	Выключатель	Защитные шторки	Тип провода	Длина провода, м	Кол-во и сечение проводников	Номинальный ток, А	Макс. нагрузка, Вт	Кол-во шт. в коробке	Штрихкод
NSP-05-180-ESC-3x0.75	5	да	да	да	ПВС	1,8	3 x 0,75 мм ²	10	2300	24/1	4670004 71861 2
NSP-05-300-ESC-3x0.75	5	да	да	да	ПВС	3	3 x 0,75 мм ²	10	2300	24/1	4670004 71862 9
NSP-05-500-ESC-3x0.75	5	да	да	да	ПВС	5	3 x 0,75 мм ²	10	2300	24/1	4670004 71863 6
NSP-USB-06-180-ESC-3x1	6	да	да	да	ПВС	1,8	3 x 1,00 мм ²	16	3500	20/1	4670004 71864 3

NSP-USB-05 Универсальные с USB и быстрой зарядкой



- Защита офисной и бытовой техники от:
 - превышения допустимой мощности
 - короткого замыкания
 - скачков напряжения
- Ударопрочный негорючий пластиковый корпус
- Автоматический термовыключатель
- Быстрая зарядка устройств через USB-C (PD 20W) и USB-A (QC 3.0)

Код продукта	Кол-во розеток	Заземление	Выключатель	Защитные шторки	Тип провода	Длина провода, м	Кол-во и сечение проводников	Номинальный ток, А	Макс. нагрузка, Вт	Кол-во шт. в коробке	Штрихкод
NSP-USB-05-150-ESC-3x1-PD20W	5	да	да	да	ПВС	1,5	3 x 1,0 мм ²	16	3680	30/1	4650230 95681 1
NSP-USB-05-300-ESC-3x1-PD20W	5	да	да	да	ПВС	3	3 x 1,0 мм ²	16	3680	30/1	4650230 95682 8
NSP-USB-05-500-ESC-3x1-PD20W	5	да	да	да	ПВС	5	3 x 1,0 мм ²	16	3680	30/1	4650230 95683 5

NSP-USB-08 Универсальные с USB и быстрой зарядкой



- Защита офисной и бытовой техники от:
 - превышения допустимой мощности
 - короткого замыкания
 - скачков напряжения
- Ударопрочный негорючий пластиковый корпус
- Автоматический термовыключатель
- Быстрая зарядка устройств через USB-C (PD 20W) и USB-A (QC 3.0)

Код продукта	Кол-во розеток	Заземление	Выключатель	Защитные шторки	Тип провода	Длина провода, м	Кол-во и сечение проводников	Номинальный ток, А	Макс. нагрузка, Вт	Кол-во шт. в коробке	Штрихкод
NSP-USB-08-180-ESC-3x1-PD20W	8	да	да	да	ПВС	1,8	3 x 1,0 мм ²	16	3680	18/1	4650230 95684 2



NAD Переходники электрические



- Ударопрочный негорючий пластиковый корпус
- Выключатель со световой индикацией (модель NAD-1E)

Код продукта	Кол-во розеток	Заземление	Выключатель	Защитные шторки	Номинальный ток, А	Макс. нагрузка, Вт	Кол-во шт. в коробке	Штрихкод
NAD-U-WH	1	нет	нет	нет	10	2500	500/1	4670004 71500 0
NAD-1E-CS-WH	1	да	да	да	16	3500	100/1	4607136 94669 9

NAD Разветвители электрические



- Ударопрочный негорючий пластиковый корпус

Код продукта	Кол-во розеток	Заземление	Выключатель	Защитные шторки	Номинальный ток, А	Макс. нагрузка, Вт	Кол-во шт. в коробке	Штрихкод
NAD-L-2X-C-WH	2	нет	нет	да	10	2500	100/1	4607136 94671 2
NAD-L-2E-C-WH	2	да	нет	да	16	3500	100/1	4607136 94670 5

NAD Разветвители электрические



- Ударопрочный негорючий пластиковый корпус

Код продукта	Кол-во розеток	Заземление	Выключатель	Защитные шторки	Номинальный ток, А	Макс. нагрузка, Вт	Кол-во шт. в коробке	Штрихкод
NAD-S-3X-WH	3	нет	нет	да	10	2500	100/1	4607136 94694 1
NAD-S-3E-WH	3	да	нет	да	16	3500	100/1	4607136 94693 4
NAD-FT-3X-WH	3	нет	нет	нет	10	2500	500/1	4607136 94699 6

NAD Разветвители электрические



- Ударопрочный негорючий пластиковый корпус
- Выключатель со световой индикацией (модель NAD-3-R2F)

Код продукта	Кол-во розеток	Заземление	Выключатель	Защитные шторки	Номинальный ток, А	Макс. нагрузка, Вт	Кол-во шт. в коробке	Штрихкод
NAD-L-3X-WH	3	нет	нет	да	10	2500	100/1	4607136 94697 2
NAD-L-3E-WH	3	да	нет	да	16	3500	100/1	4607136 94672 9
NAD-3-R2F-WH	3	да	да	да	16	3500	100/1	4607136 94698 9



NAD-USB Адаптер-переходник с USB



- Ударопрочный негорючий пластиковый корпус
- USB-разъемы для зарядки электронных устройств

Код продукта	Кол-во розеток	USB-разъемы	Заземление	Световая индикация	Защитные шторки	Номинальный ток, А	Макс. нагрузка, Вт	Кол-во шт. в коробке	Штрихкод
NAD-USB01-1E-C-WH	1	2 x 3,4 А, 5 В	да	да	да	16	3680	50/1	4650074 61454 0
NAD-USB02-1E-C-WH	1	2 x 2,1 А, 5 В	да	да	да	16	3680	50/1	4650074 61699 5

NAD-USB03 Разветвитель сетевой с USB и быстрой зарядкой



- 3 в 1: разветвитель, быстрая USB-зарядка, ночник
- Ударопрочный негорючий пластиковый корпус
- Быстрая зарядка устройств через USB-C (PD 20W) и USB-A (QC 3.0)
- Ночник с сенсорной кнопкой и тремя уровнями яркости
- Компактная эргономичная конструкция

Код продукта	Кол-во розеток	USB-разъемы	Заземление	Выключатель	Защитные шторки	Номинальный ток, А	Макс. нагрузка, Вт	Кол-во шт. в коробке	Штрихкод
NAD-USB03-2E-PD20W-WH	2	USB-A + 2 x USB-C	да	нет	да	16	3680	64/1	4650230 95679 8

NAD-USB03 Разветвитель сетевой с USB



- Ударопрочный негорючий пластиковый корпус
- Подключение приборов с круглыми и плоскими вилками
- Зарядка электронных устройств через USB-A и USB-C
- Компактная эргономичная конструкция

Код продукта	Кол-во розеток	USB-разъемы	Заземление	Выключатель	Защитные шторки	Номинальный ток, А	Макс. нагрузка, Вт	Кол-во шт. в коробке	Штрихкод
NAD-USB03-1E+2X-WH	F: 1; C: 2	3 x USB-A + USB-C	F: да; C: нет	нет	F: да; C: да	F: 16; C: 2,5	F: 3680; C: 625	64/1	4650230 95680 4

**NLA** Патроны-переходники

- Корпус выполнен из конструкционного пластика ПБТ
- Не поддерживают горение
- Номинальный ток для E40 – 16 А, E27 – 4 А, E14 – 2 А

Код продукта	Тип	Цвет	Резьба	Контакты	Кол-во шт. в коробке	Штрихкод
NLA-E14-E27 ¹	E14 – E27	белый	алюминий оцинкованный	никелированная сталь	200/50/1	4670004 71988 6
NLA-E27-E14 ²	E27 – E14	белый	пластик ПБТ	никелированная сталь	200/50/1	4670004 71989 3
NLA-E27-E40 ³	E27 – E40	белый	сталь никелированная	никелированная сталь	200/50/1	4670004 71990 9
NLA-E40-E27 ⁴	E40 – E27	белый	алюминий оцинкованный	никелированная сталь	200/50/1	4670004 71991 6
NLA-S-E27 ⁵	розетка – E27	белый	алюминий с латунным покрытием	никелированная сталь	200/50/1	4670004 71992 3
NLA-E27-S-E27 ⁶	E27 – розетка – E27	черный	алюминий с латунным покрытием	никелированная сталь	600/50/1	4670004 71695 3

Блоки аварийного питания**131**

Блоки аварийного питания для светодиодных светильников и ламп.

Системы управления питанием**132–135**

Фотореле, инфракрасные датчики, микроволновые датчики, опико-акустические датчики. Таймеры электронные и механические. Выключатели и патроны E27 с дистанционным управлением.

Стабилизаторы напряжения**136**

Стабилизаторы релейного типа напольные и настенные.



ND-EF04 Для светодиодных светильников и ламп



- Никель-кадмиевый аккумулятор и никель-металлогидридный аккумулятор
- Обеспечивает сетевое питание 220 В в аварийном режиме
- Обеспечивает номинальный световой поток в течение всего времени действия аварийного режима
- Поставляется в дополнительном корпусе
- Защита от перезаряда и полного разряда аккумулятора

Код продукта	Диапазон нагрузки, Вт	Входное напряжение, В	Выходное напряжение, В	Аккумулятор	Время автономной работы, мин	Размер, мм	Кол-во шт. в коробке	Штрихкод
ND-EF04	3–40	220–240	240–170	Ni-MH 12 В, 3500 мА·ч	60	285 x 37 x 114	10/1	4650074 61029 0

ND-EF06 Для светодиодных светильников и ламп



- Литий-ионный аккумулятор
- Обеспечивает сетевое питание 220 В в аварийном режиме
- Обеспечивает номинальный световой поток в течение всего времени действия аварийного режима
- Защита от перезаряда и полного разряда аккумулятора

Код продукта	Диапазон нагрузки, Вт	Входное напряжение, В	Выходное напряжение, В	Аккумулятор	Время автономной работы, мин	Размер, мм	Кол-во шт. в коробке	Штрихкод
ND-EF06	0–24	220–240	210–260	Li-Ion 11,1 В, 2500 мА·ч	60	215 x 40,5 x 28	50/1	4680043 14234 7

ND-EF07/08 Для светодиодных светильников



- Литий-ионный аккумулятор
- Возможность подключения нагрузки до 48 Вт
- Защита от перезаряда и полного разряда аккумулятора

Зависимость светового потока в аварийном режиме от мощности светодиодного светильника:

Мощность светильника	3 Вт	6 Вт	10 Вт	20 Вт	30 Вт	40 Вт	48 Вт
Световой поток в аварийном режиме	100%	90%	60%	30%	24%	15%	13%

Код продукта	Диапазон нагрузки, Вт	Входное напряжение, В	Выходное напряжение, В	Аккумулятор	Время автономной работы, мин	Размер, мм	Кол-во шт. в коробке	Штрихкод
ND-EF07	3–48	220–240	30–180	Li-Ion 3,7 В, 1500 мА·ч	60	180 x 42 x 28	50/1	4680043 14235 4
ND-EF08	3–48	220–240	30–180	Li-Ion 3,7 В, 2200 мА·ч	180	180 x 42 x 28	50/1	4680043 14236 1

ND-EF09/10 Для светодиодных светильников



- Литий-железо-фосфатный аккумулятор большой емкости
- Совместим с УДТУ
- Влагозащищенный корпус из негорючего пластика
- Защита от перезаряда и полного разряда аккумулятора

Код продукта	Диапазон нагрузки, Вт	Входное напряжение, В	Выходное напряжение, В	Аккумулятор	Время автономной работы, мин	Размер, мм	Кол-во шт. в коробке	Штрихкод
ND-EF09	3–120	220–240	180–240	LiFePO4 12,8 В 12000 мА·ч	60	325 x 172 x 83	4/1	4680043 14534 8
ND-EF10	3–200	220–240	180–240	LiFePO4 12,8 В 24000 мА·ч	60	325 x 172 x 83	4/1	4680043 14535 5



NS-PC Фотореле



- Работает со всеми типами ламп
- Вертикальный способ установки
- Возможность регулировки уровня освещенности (кроме модели NS-PC03-B)

Код продукта	Цвет	Минимальная нагрузка, Вт	Максимальная нагрузка ЛОН/КЛЛ, LED, Вт	Диапазон уровня освещенности, лк	Задержка времени выключения	Степень защиты	Размер, мм	Кол-во шт. в коробке	Штрихкод
NS-PC01-WH	белый	1	1100/600	5–50	16 сек	IP44	ø 63 x 77	100/1	4670004 71959 6
NS-PC02-WH	белый	1	2500/1500	5–50	16 сек	IP44	ø 78 x 70	50/1	4670004 71960 2
NS-PC03-B	синий/белый	1	1300/780	5–15	–	IP44	44 x 91 x 35	100/1	4670004 71961 9
NS-PC04-WH	белый/черный	1	2200/1300	5–50	16 сек	IP66	ø 78 x 95	50/1	4660134 80451 4
NS-PC05-WH	белый/черный	1	3300/1900	5–50	16 сек	IP66	ø 78 x 95	50/1	4660134 80452 1

NS-IRM Инфракрасные датчики, потолочные



- Работает со всеми типами ламп
- Возможность настройки:
 - времени выдержки включения нагрузки
 - порога срабатывания в зависимости от уровня освещенности
 - уровня чувствительности к инфракрасному излучению объекта (для модели NS-IRM02-WH)
- Угол обзора 360°

Код продукта	Цвет	Высота установки, м	Мин. нагрузка, Вт	Макс. нагрузка ЛОН/КЛЛ, LED, Вт	Дальность обнаружения, м	Диапазон уровня освещенности, лк	Задержка времени выключения	Степень защиты	Размер, мм	Кол-во шт. в коробке	Штрихкод
NS-IRM01-WH	белый	2–3,5	1	60/60	6	5–2000	10 сек–5 мин	IP20	ø 56 x 117	50/1	4670004 71962 6
NS-IRM02-WH	белый	2,2–4	1	1200/300	6	5–2000	10 сек–7 мин	IP33	ø 118 x 58	50/1	4670004 71963 3
NS-IRM03-WH	белый	2,2–4	1	1200/300	6	5–2000	10 сек–15 мин	IP33	ø 80 x 43	50/1	4670004 71964 0
NS-IRM07-WH	белый	2,2–4	1	1200/300	6	3–2000	10 сек–15 мин	IP33	ø 76 x 75,6	50/1	4650074 61580 6
NS-IRM08-WH	белый	2,2–4	1	1200/300	12	3–2000	10 сек–15 мин	IP33	ø 88 x 60	50/1	4650074 61581 3
NS-IRM10-WH	белый	2,2–4	1	2000/1000	8	3–2000	10 сек–15 мин	IP20	ø 115 x 24,3	50/1	4660134 80447 7
NS-IRM12-WH	белый	2,2–4	1	800/400	6	3–2000	10 сек–15 мин	IP20	ø 50 x 66,5	100/1	4660134 80449 1

NS-IRM Инфракрасные датчики, универсальные встраиваемые

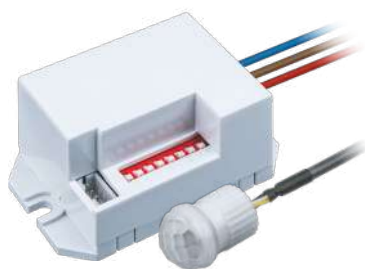

- Работает со всеми типами ламп
- Возможность настройки:
 - времени выдержки включения нагрузки
 - порога срабатывания в зависимости от уровня освещенности
 - уровня чувствительности к инфракрасному излучению объекта
- Угол обзора 120° по горизонтали и 360° по вертикали

Код продукта	Высота установки горизонтально/вертикально, м	Мин. нагрузка, Вт	Макс. нагрузка ЛОН/КЛЛ, LED, Вт	Дальность обнаружения по горизонтали/по вертикали, м	Диапазон уровня освещенности, лк	Задержка времени выключения	Размер, мм	Кол-во шт. в коробке	Штрихкод
NS-IRM09-WH	1,8–2,5 / 2,2–4	1	800/400	8/6	10/2000	5, 30 сек/1, 3, 5, 8 мин	55 x 50 x 37	100/1	4650074 61653 7



NS-IRM Инфракрасные датчики, настенные



- Работает со всеми типами ламп
- Возможность настройки:
 - времени выдержки включения нагрузки
 - порога срабатывания в зависимости от уровня освещенности
 - уровня чувствительности к инфракрасному излучению объекта (для модели NS-IRM04)
- Угол обзора 180°

Код продукта	Цвет	Высота установки, м	Мин. нагрузка, Вт	Макс. нагрузка ЛОН/КЛЛ, LED, Вт	Дальность обнаружения, м	Диапазон уровня освещенности, лк	Задержка времени выключения	Степень защиты	Размер, мм	Кол-во шт. в коробке	Штрихкод
NS-IRM04-WH	белый	1,8–2,5	1	1200/600	12	3–2000	10 сек–15 мин	IP44	80 x 120 x 145	50/1	4670004 71965 7
NS-IRM04-BL	черный	1,8–2,5	1	1200/600	12	3–2000	10 сек–15 мин	IP44	80 x 120 x 145	50/1	4670004 71966 4
NS-IRM05-WH	белый	1,8–2,5	1	1200/600	12	3–2000	10 сек–15 мин	IP44	87,5 x 99 x 77,3	50/1	4670004 71967 1
NS-IRM05-BL	черный	1,8–2,5	1	1200/600	12	3–2000	10 сек–15 мин	IP44	87,5 x 99 x 77,3	50/1	4660134 80456 9
NS-IRM06-WH	белый	1,8–2,5	1	1200/600	12	3–2000	10 сек–15 мин	IP44	65 x 85 x 92	50/1	4650074 61579 0
NS-IRM06-BL	черный	1,8–2,5	1	1200/600	12	3–2000	10 сек–15 мин	IP44	65 x 85 x 92	50/1	4660134 80457 6
NS-IRM11-WH	белый	1,8–2,5	1	1200/300	12	3–2000	10 сек–7 мин	IP44	72 x 121 x 81	50/1	4660134 80448 4
NS-IRM13-WH	белый	1–1,8	1	1200/300	9	3–2000	10 сек–30 мин	IP20	70 x 41 x 114	100/1	4660134 80450 7

NS-MS Датчики микроволновые

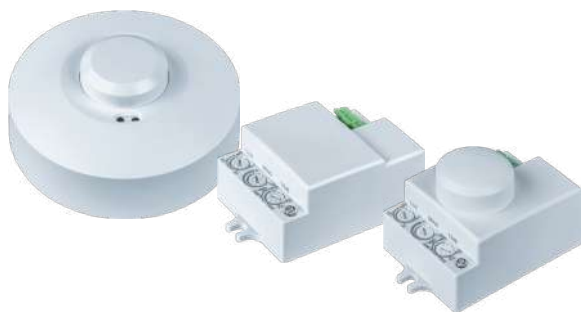

- Работают со всеми типами ламп
- Компактные размеры, скрытый монтаж
- Возможность настройки:
 - времени выдержки включения нагрузки
 - порога срабатывания в зависимости от уровня освещенности
 - дальности обнаружения движения (для моделей MS01 и MS02)
- Угол обзора 360° (180°/360° для MS02)

Код продукта	Способ установки	Мин. нагрузка, Вт	Макс. нагрузка ЛОН/КЛЛ, LED, Вт	Дальность обнаружения, м (по горизонт./верт.)	Диапазон уровня освещенности, лк	Задержка времени выключения	Размер, мм	Кол-во шт. в коробке	Штрихкод
NS-MS01-WH	потолочный	1	1200/300	–/8	3–2000	10 сек–12 мин	∅ 96 x 43	50/1	4660134 80453 8
NS-MS02-WH	настенно-потолочный, в светильник	1	1200/300	15/8	3–2000	10 сек–12 мин	54,5 x 39,4 x 25	100/1	4660134 80454 5
NS-MS03-WH	потолочный, в светильник	1	1200/300	–/8	3–2000	10 сек–12 мин	54,5 x 39,4 x 37,2	100/1	4660134 80455 2

NS-VLA Датчики опико-акустические регулируемые



- Работают со всеми типами ламп
- Возможность регулировки
 - акустического порога срабатывания
 - задержки времени выключения
- Установка на потолок или на стену
- Монтажный набор в комплекте

Код продукта	Макс. мощность ламп (ЛОН), Вт	Макс. мощность ламп (КЛЛ, LED), Вт	Порог активации датчика (оптический), лк	Порог активации датчика (акустический), дБ	Задержка времени выключения	Размер, мм	Кол-во шт. в коробке	Штрихкод
NS-VLA	100	50	10	30–75	20–180 сек	75 x 23 x 42	400/1	4660134 80347 0



NTR-E-S Таймеры розеточные, электронные



- Минимальная погрешность времени срабатывания (менее 2 секунд в сутки)
- Заземление и защитные шторки
- До 100 часов автономной работы
- 3 режима работы: «автоматический», «всегда включен», «всегда выключен»
- «Видимость присутствия» – случайное включение/выключение
- Ударопрочный негорючий корпус

Код продукта	Макс. нагрузка, Вт	Напряжение, В	Цикл работы	Макс. кол-во циклов вкл/выкл	Мин. время срабатывания, минут	Цвет	Размер, мм	Кол-во шт. в коробке	Штрихкод
NTR-E-S01-WH	3500	230	недельный	20	1	белый	47 x 100 x 82	48/12/1	4650074 61555 4
NTR-E-S02-WH	3500	230	недельный	10	1	белый	71 x 74 x 76	48/12/1	4650074 61556 1

NTR-A-S Таймеры розеточные, электронно-механические



- Минимальная погрешность времени срабатывания (менее 2 секунд в сутки)
- Заземление и защитные шторки
- Ударопрочный негорючий корпус

Код продукта	Макс. нагрузка, Вт	Напряжение, В	Цикл работы	Макс. кол-во циклов вкл/выкл	Мин. время срабатывания, минут	Цвет	Размер, мм	Кол-во шт. в коробке	Штрихкод
NTR-A-S01-WH	3500	230	суточный	48	30	белый	61 x 102 x 71	48/12/1	4650074 61557 8
NTR-A-S02-WH	3500	230	суточный	96	15	белый	76 x 79 x 77	48/12/1	4650074 61558 5

NTR-E-D Таймеры на DIN-рейку, электронные



- Минимальная погрешность времени срабатывания (менее 2 секунд в сутки)
- До 150 часов автономной работы
- 3 режима работы: «автоматический», «всегда включен», «всегда выключен»
- Ударопрочный негорючий корпус

Код продукта	Макс. нагрузка, Вт	Напряжение, В	Цикл работы	Макс. кол-во циклов вкл/выкл	Мин. время срабатывания, минут	Цвет	Размер, мм	Кол-во шт. в коробке	Штрихкод
NTR-E-D01-GR	3500	230	недельный	28	1	серый	36 x 86 x 66	50/1	4650074 61559 2



NTR-A-D Таймеры на DIN-рейку, электронно-механические



- Минимальная погрешность времени срабатывания (менее 5 секунд в сутки)
- До 150 часов автономной работы
- Ударопрочный негорючий корпус

Код продукта	Макс. нагрузка, Вт	Напряжение, В	Цикл работы	Макс. кол-во циклов вкл/выкл	Мин. время срабатывания, минут	Цвет	Размер, мм	Кол-во шт. в коробке	Штрихкод
NTR-A-D01-GR	3500	230	суточный	48	30	серый	54 x 110 x 66	100/1	4650074 61560 8

NRC-SW Выключатели с дистанционным управлением



- Приемный блок настроен на уникальный код пульта, что исключает ложное срабатывание
- Радиочастота управления – 433,92 МГц
- NRC-SW01-1V1-2 оснащен функцией задержки отключения

Код продукта	Кол-во каналов	Макс. суммарная мощность нагрузки, Вт	Напряжение, В	Радиус действия, м	Размер приемного блока, мм	Размер пульта, мм	Цвет приемного блока/пульта	Кол-во шт. в коробке	Штрихкод
NRC-SW01-1V1-2	2	2 x 1000	230	30	91 x 54 x 25	110 x 43 x 13	белый/черный	50/1	4650074 61758 9
NRC-SW01-1V1-3	3	3 x 1000	230	30	91 x 54 x 25	110 x 43 x 13	белый/черный	50/1	4650074 61759 6
NRC-SW01-1V1-4	4	4 x 1000	230	30	91 x 54 x 25	110 x 43 x 13	белый/черный	50/1	4650074 61760 2
NRC-SW01-1V1-6	6	6 x 1000	230	30	117 x 58 x 23	110 x 43 x 13	белый/черный	50/1	4650074 61761 9

NRC-LH2 Патроны E27 с дистанционным ИК-управлением



- Управление по инфракрасному каналу позволяет использовать пульт от любой бытовой техники
- Регулировка чувствительности приемного устройства

Код продукта	Макс. мощность для ЛОН/LED, Вт	Номинальное напряжение	Радиус действия, м	Регулировка радиуса действия	Цвет	Кол-во шт. в коробке	Штрихкод
NRC-LH2-0V1-BL	75/22	230 В, 50 Гц	5–8	да	черный	60/1	4650074 61756 5



NVR-RF Напольные, релейного типа



- Надежная защита от перегрева, короткого замыкания, сверхтоков, перегрузки, импульсных помех, пониженного и повышенного напряжения
- Стабильное выходное напряжение
- Микропроцессорное управление
- Информативный дисплей
- Непрерывный режим работы 24/7
- «Чистая» синусоида

Код продукта	Макс. выходная мощность, ВА	Макс. входной ток, А	Входное напряжение, В	Выходное напряжение, В	Функция «байпас»	Размер, мм	Кол-во шт. в коробке	Штрихкод
NVR-RF1-500	500	2,6	140–270	220±8%	нет	223 x 109 x 156	8/1	4650074 61765 7
NVR-RF1-1000	1000	5,25	140–270	220±8%	нет	223 x 109 x 156	8/1	4650074 61766 4
NVR-RF1-1500	1500	7,9	140–270	220±8%	нет	273 x 150 x 176	4/1	4650074 61767 1
NVR-RF1-2000	2000	10,5	140–270	220±8%	нет	273 x 150 x 176	4/1	4650074 61768 8
NVR-RF1-3000	3000	15,8	140–270	220±8%	да	347 x 220 x 243	2/1	4650074 61769 5
NVR-RF1-5000	5000	26,3	140–270	220±8%	да	347 x 220 x 243	2/1	4650074 61770 1
NVR-RF1-8000	8000	42	140–270	220±8%	да	400 x 220 x 245	1	4650074 61771 8
NVR-RF1-10000	10000	52,6	140–270	220±8%	да	400 x 220 x 245	1	4650074 61772 5
NVR-RF1-12000	12000	63	140–270	220±8%	да	400 x 220 x 245	1	4650074 61773 2

NVR-RW Настенные, релейного типа



- Надежная защита от перегрева, короткого замыкания, сверхтоков, перегрузки, импульсных помех, пониженного и повышенного напряжения
- Стабильное выходное напряжение
- Микропроцессорное управление
- Информативный дисплей
- Непрерывный режим работы 24/7
- «Чистая» синусоида

Код продукта	Макс. выходная мощность, ВА	Макс. входной ток, А	Входное напряжение, В	Выходное напряжение, В	Функция «байпас»	Размер, мм	Кол-во шт. в коробке	Штрихкод
NVR-RW1-500	500	2,6	140–270	220±8%	нет	200 x 207 x 117	8/1	4650074 61774 9
NVR-RW1-1000	1000	5,25	140–270	220±8%	нет	200 x 207 x 117	8/1	4650074 61775 6
NVR-RW1-1500	1500	7,9	140–270	220±8%	нет	270 x 207 x 111	4/1	4650074 61776 3
NVR-RW1-2000	2000	10,5	140–270	220±8%	нет	270 x 207 x 111	4/1	4650074 61777 0
NVR-RW1-3000	3000	13,26	140–270	220±8%	да	360 x 290 x 142	2/1	4650074 61778 7
NVR-RW1-5000	5000	22,1	140–270	220±8%	да	360 x 290 x 142	2/1	4650074 61779 4
NVR-RW1-10000	10000	44,21	140–270	220±8%	да	420 x 350 x 185	1	4650074 61781 7
NVR-RW1-12000	12000	53,05	140–270	220±8%	да	420 x 350 x 185	1	4650074 61782 4